

## Прочистка трубопроводов

- Широкий выбор от одного поставщика – "Правильная машина для каждой работы".
- Традиции новаторства и качества.



Тип	Кол-во моделей	Длина*		Стр.
		футы	м	
<b>Ручной инструмент</b>				
Туалетные спирали	2	3 - 6	1 - 2	12.4
Крюк-захват	1	6	2	12.4
Лента для прочистки канализации	10	25 - 100	7,6 - 30	12.4
Ручные вертушки	4	25 - 35	7,6 - 11	12.5
<b>Портативные электрические прочистные машины</b>				
К-45AF	2	25	7,6	12.6
К-40	1	35	11	12.8
<b>Машины барабанного типа</b>				
Для труб диаметром до 4" (110 мм)	7	50 - 75	15 - 23	12.10
Для труб диаметром до 8" (200 мм)	5	75 - 100	23 - 30	12.14
Для труб диаметром до 10" (250 мм)	4	75 - 100	23 - 30	12.16
<b>Секционные машины</b>				
Для труб диаметром до 4" (110 мм)	4	До 100	До 30	12.18
Для труб диаметром до 6" (150 мм)	4	До 150	До 46	12.20
Для труб диаметром до 10" (250 мм)	4	До 300	До 91	12.22
<b>Стержневые машины</b>				
Для труб диаметром до 24" (600 мм)	2	До 500	До 150	12.26
<b>Гидродинамические прочистные машины</b>				
Для труб диаметром до 6" (150 мм)	2	65 - 100	20 - 33	12.28
Для труб диаметром до 10" (250 мм)	1	200	61	12.32
<b>Насадки</b>	—	—	—	12.34
<b>Спирали</b>	—	—	—	12.36

\* Длина прохода трубопровода при стандартной комплектации. Чтобы получить более подробную информацию, см. страницу каталога.

# ПРОЧИСТКА ТРУБОПРОВОДОВ

## Ручной инструмент



	Стр.
Туалетные спирали	12.4
Крюк-захват	12.4
Лента для прочистки канализации	12.4
Ручные вертушки	12.5

## Портативные электрические прочистные машины

*Легкость в транспортировке: компактные и легкие*



Размер трубопровода		Применяется для труб	Модель	Стр.
дюймы	мм			
3/4 - 2 1/2	20 - 75	Раковины в ванной/туалете/кухне, ванна/душ, писсуар и стоки раковин для стирки.	K-45AF K-40	12.6 12.8
3/4 - 2 1/2	20 - 75			

## Машины барабанного типа

*Обеспечивают высокий крутящий момент для прочистки засоров*

- Мощность и крутящий момент.
- Возможности защиты спирали.
- Превосходная маневренность.



Размер трубопровода		Применяется для труб	Модель	Стр.
дюймы	мм			
от 1 1/2 до 4	40 - 110	Ванная/туалет/кухня, раковины, ванна/душ, писсуар, раковина для стирки, вентиляционные каналы в крыше и сливы в полу внутри помещений.	K-400	12.10
3/4 - 4	20 - 110	Ванная/туалет/кухня, раковины, ванна/душ, писсуар, раковина для стирки, вентиляционные каналы в крыше и сливы в полу внутри помещений.	K-3800	12.12
от 3 до 8	75 - 200	Отводы, магистральные трубопроводы, промышленные трубопроводы.	K-750	12.14
от 3 до 10	75 - 250	Отводы, магистральные трубопроводы, промышленные трубопроводы.	K-7500	12.16

## Секционные машины

Специально предназначены для трубопроводов большого диаметра

- Мощность и скорость с управлением спиралью.
- Легкие и передвижные.



Размер трубопровода		Применяется для труб	Модель	Стр.
дюймы	мм			
¾ - 4	20 - 110	Раковины в ванной/туалете/кухне, ванна/душ, писсуар, раковина для стирки, вентиляционные каналы в крыше и сливы в полу внутри помещений.	K-50	12.18
от 1¼ до 6	30 - 150	Трубопроводы раковин, вентиляционные каналы в крыше и сливы в полу.	K-60SP	12.20
от 2 до 10	50 - 250	Отводы и магистральные трубопроводы, промышленные трубопроводы.	K-1500SP	12.22
от 2 до 10	50 - 250	Отводы и магистральные трубопроводы, промышленные трубопроводы, с приводом от бензинового двигателя для отдаленных участков.	K-1500G	12.24

## Стержневые машины

Специально предназначены для трубопроводов большого диаметра



Размер трубопровода		Применяется для труб	Модель	Стр.
дюймы	мм			
от 8 до 24	200 - 600	Работа в прямолинейных магистральных трубопроводах в муниципалитетах, университетах, учреждениях и промышленности.	K-1000	12.26

## Гидродинамические машины

Гидродинамические прочистные машины идеально подходят для прочистки трубопроводов, забитых жиром, шламом или мылом



Размер трубопровода		Применяется для труб	Модель	Стр.
дюймы	мм			
от 1¼ до 6	30 - 150	Трубопроводы раковин/трубопроводы в полу/второстепенные трубопроводы.	KJ-1590 II	12.28
от 1¼ до 6	30 - 150	Трубопроводы раковин/трубопроводы в полу/второстепенные трубопроводы/отводы.	KJ-2200	12.30
от 2 до 10	50 - 250	Трубопроводы раковин/трубопроводы в полу/второстепенные трубопроводы/отводы/магистральные трубопроводы.	KJ-3100	12.32

# ПРОЧИСТКА ТРУБОПРОВОДОВ

## Туалетные спирали



Высококачественные инструменты длиной 3' (1 м) и 6' (2 м) обеспечивают быстрое и безопасное устранение засоров в туалете. Отличаются следующими характеристиками:

- Виниловая защитная трубка для предохранения фарфора от царапин.
- Новая надежная неперекручивающаяся 1/2" (12,7 мм) сжатая спираль с сердечником.
- Большие, эргономично спроектированные рукоятки.
- Очищают засоры в туалетах с режимом экономии воды.

№ по каталогу	№ модели	Описание	Вес		Станд. упак.	Сменные спирали
			фунт	кг		
59787	K-3	3' (1 м) туалетная спираль с грушевидной головкой	4½	1,9	6	–
59797	K-6	6' (2 м) туалетная спираль с грушевидной головкой	5½	2,5	6	60362

## Крюк-захват



### Крюк-захват, модель K-5

- Извлекает камни, инструменты, предметы.
- Увеличивает зону досягаемости до 6' (2 м), добираясь даже в самые глубокие сифоны.

№ по каталогу	№ модели	Описание	Вес	
			фунт	кг
59190	K-5	Крюк-захват	5	2,3

## Канализационная лента



### Цельная плоская канализационная лента

- Размеры и длины для использования в канализационных и сточных трубопроводах диаметром до 8" (200 мм) и до 100' (30,4 м) в длину.
- Держатель входит во все комплекты кроме модели 25' (7,6 м).
- У всех моделей имеется рукоять и копьевидный наконечник на одном конце и шариковый наконечник – на другом.

№ по каталогу	№ модели	Описание						Диаметр трубопровода		Вес	
		Ширина		Толщина		Длина		дюймы	мм	фунт	кг
		дюймы	мм	дюймы	мм	футы	м				
62530	E-2724	½	12	⅙	2	25	7,6	¾ - 1½	от 20 до 40	3	1,4
62535	E-2725					50	15,2			6	2,7
62540	E-2726					75	22,8			9	4,1
62545	E-2727					100	30,4			12	5,4
62555	E-2729	¾	20	⅙	2	50	15,2	от 2 до 4	от 50 до 110	8	3,6
62565	E-2731					100	30,4			18	8,2
62595	E-2737	¾	20	⅙	3	50	15,2	от 4 до 6	от 110 до 150	16	7,3
62605	E-2739					100	30,4			34	15,4
62615	E-2741					50	15,2			22	10,0
62625	E-2743	1	25	⅙	3	100	30,4	от 4 до 8	от 110 до 200	45	20,4



## Ручная вертушка POWER SPIN® с автоподачей AUTOFEED®



- Очищает трубопроводы диаметром до 1½" (40 мм).
- Нажмите на курок и крутите барабан или подсоедините дополнительно дрель для увеличения мощности.
- Спираль сама пойдет в сток (автоподача).
- Никакой грязи. Руки не касаются спирали.
- Оснащается спиралью ¼" (6,3 мм) x 25" (7,6 м) с прямой головкой.

№ по каталогу	№ модели	Описание	Диаметр x Длина		Вес		Станд. упак.
			дюймы x футы	мм x м	фунт	кг	
41408	Power Spin	Ручная вертушка с насадкой с прямой головкой	¼" x 25'	6,3 x 7,6	5	2,2	24
42163	Спираль MaxCore®	Сменная спираль MaxCore®	¼" x 25'	6,3 x 7,6	3	1,4	1

## Ручная вертушка Kwik-Spin® с автоподачей AUTOFEED®



- Изделие для прочистки легких засоров в стоках до 1½" (40 мм).
- Удобная рукоять.
- Оборудована спиралью Maxcore ¼" x 25" (6,3 мм x 7,6 м) с насадкой с прямой головкой.
- Устройство автоподачи AUTOFEED® двунаправленного действия сохраняет руки и рабочую зону в чистоте.

№ по каталогу	№ модели	Описание	Диаметр x Длина		Вес		Станд. упак.
			дюймы x футы	мм x м	фунт	кг	
41348	Kwik-Spin	Ручная вертушка со спиралью с насадкой с грушевидной головкой C-11C	¼" x 25'	6,3 x 7,6	3,5	1,6	6

## Ручная вертушка K-25 Для сточных трубопроводов от ¾" (20 мм) до 1½" (40 мм)

Выбор профессионала на многие годы – ручная вертушка, модель K-25 – предлагает высшее качество. Это идеальный инструмент для тех пользователей, которые требуют самое лучшее. Отличается следующими характерными особенностями:



- 3-кулачковый патрон высшего качества, высокой точности для прочного закрепления спирали. Освобождает спираль легким движением запястья.
- Литая алюминиевая ребристая рукоять, не скользящая в руке.
- Ротационный литой пластмассовый барабан, не подверженный вмятинам или ржавчине – легко чистится.
- Доступны модели с грушевидной головкой и шарнирной грушевидной головкой. Неперекручивающиеся спирали с сердечником с виниловым покрытием 5/16" (8 мм) x 25' (7,6 м).
- Сбалансированная и удобная в работе.
- Вместительность барабана: 5/16" (8 мм) x 25' (7,6 м).
- Проходит через сифоны и колена в раковинах, ваннах, питьевых фонтанах, туалетах, писсуарах, вентиляционных трубах.

№ по каталогу	№ модели	Описание	Диаметр x Длина		Вес	
			дюймы x футы	мм x м	фунт	кг
58890	K-25-BP	Ручная вертушка со спиралью с насадкой с грушевидной головкой C-11C	5/16" x 25'	8 x 7,6	8	3,6
58895	K-25-DH	Ручная вертушка со спиралью с шарнирной грушевидной головкой C-21C	5/16" x 25'	8 x 7,6	8	3,6

# ПРОЧИСТКА ТРУБОПРОВОДОВ

## Портативная электрическая прочистная машина K-45AF



*3/8" (10 мм) спираль в модели K-45AF-5 расширяет возможности машины, позволяя прочищать сточные трубопроводы диаметром до 2 1/2" (75 мм)*



*Модель K-45AF быстро пробивает забитые трубопроводы ванн. Подает и извлекает спираль без реверсирования двигателя*

### Для сточных трубопроводов диаметром от 3/4" (20 мм) до 2 1/2" (75 мм)

- Превосходно подходит для чистки малых трубопроводов. Пробивает забитые туалеты, трубопроводы раковин, писсуары и стоки ванн/в душах.
- 1/4" (6 мм) спирали лучше всего подходят для 3/4" (20 мм) - 1 1/2" (40 мм) трубопроводов.
- 5/16" (8 мм) спирали лучше всего подходят для 3/4" (20 мм) - 1 1/2" (40 мм) трубопроводов.
- 3/8" (10 мм) спирали лучше всего подходят для 1 1/4" (30 мм) - 2 1/2" (75 мм) трубопроводов.
- Современная автоподача двунаправленного действия AUTOFEED® сохраняет руки и рабочую зону в чистоте – подает и извлекает спираль нажатием рычага.
- Легкая, простая в применении, не требует предварительной настройки.
- Приводная часть с переключением скоростей вращает спираль с частотой 0 - 600 об/мин.
- Разъемный корпус с поворотным замком с заменяемым внутренним барабаном.
- Упрощает смену спиралей; легко подбирать надлежащую спираль для соответствующей работы.
- Внутренний барабан предотвращает утечки воды и значительно уменьшает перекручивание спирали внутри барабана.
- Барабаны никогда не заржавеют и не помнутся.
- Вместительность барабана: 50' (15 м) 5/16" (8 мм) спирали или 35' (11 м) 3/8" (10 мм) спирали.
- Включает в себя перчатки RIDGID® для чистки канализации и инструкцию для оператора.

№ по каталогу		№ модели	Описание	Вес	
110 В (UK)	230 В*			фунт	кг
37338	36033	K-45AF	В комплекте: – С-11С, 5/16" (8 мм) x 25' (7,6 м) спираль с сердечником с внутренним барабаном	13,8	6,5
37343	36043	K-45AF-5	В комплекте: – С-11С, 5/16" (8 мм) x 25' (7,6 м) спираль с сердечником с внутренним барабаном – С-6, 3/8" (10 мм) x 25' (10,7 м) спираль с внутренним барабаном – Т-250, комплект из пяти инструментов для спирали 3/8" (10 мм) – Кейс С-6429	34	15,4

\*модели 230 В оснащаются штепсельной вилкой европейского стандарта СЕЕ 7/17



## Спирали с сердечником (IC)

(Модели C-1IC, C-6IC, C-13IC, C-21C, C-231C)

- Сердечник с виниловым покрытием для предотвращения образования ржавчины продлевает срок службы спирали.
- Сжатая намотка для прочности.
- Неперекручивающаяся: обеспечивает легкое прохождение трудных изгибов и сифонов.
- Обеспечивает хорошую гибкость и эффективную прочистку до конца спирали.

### Спирали

	№ по каталогу	№ модели	Описание	Вес	
				фунт	кг
1/4" (6 мм)	50647	S-1	15' (4,6 м) с насадкой с конусной головкой	2 1/4	1,0
	50652	S-2	25' (7,6 м) с насадкой с конусной головкой	3 1/2	1,6
	50657	S-3	35' (10,7 м) с насадкой с конусной головкой	5	2,2
5/16" (8 мм)	62225	C-1	25' (7,6 м) с насадкой с грушевидной головкой	3 1/2	1,6
	56782	C-11C	25' (7,6 м) с внутренним сердечником и грушевидной головкой	4	1,8
	89400	C-21	50' (15,2 м) с внутренним сердечником и насадкой с грушевидной головкой	7	3,2
	56792	C-131C	35' (10,7 м) с внутренним сердечником и насадкой с грушевидной головкой	5 1/2	2,5
	62235	C-2	25' (7,6 м) с насадкой с шарнирной грушевидной головкой	3 1/2	1,6
	56787	C-21C	25' (7,6 м) с внутренним сердечником и шарнирной головкой	4	1,8
3/8" (10 мм)	89405	C-22	50' (15,2 м) с насадкой с шарнирной грушевидной головкой	7	3,2
	56797	C-231C	35' (10,7 м) с внутренним сердечником и насадкой с шарнирной грушевидной головкой	5 1/2	2,5
	62245	C-4	25' (7,6 м) со штырьковой соединительной муфтой	4 1/2	2,0
	62250	C-5	35' (10,7 м) с насадкой с грушевидной головкой	8 1/4	3,8
	62260	C-6	35' (10,7 м) со штырьковой соединительной муфтой	8 1/4	3,8
	96037	C-61C	35' (10,7 м) с внутренним сердечником и штырьковой соединительной муфтой	8 1/2	4,0



K-45AF-5, показанная выше, включает в себя комплект инструментов T-250:

- Насадка с грушевидной головкой T-203.
- Насадка с шарнирной грушевидной головкой T-217.
- Нож С-образный T-205.
- Ключ-шпилька A-13.
- Нож "Пика" T-210.



Передний барабан с внутренним барабаном ускоряют и облегчают замену спиралей

Инструменты – подходят для спиралей C-4, C-6 и C-61C

	№ по каталогу	№ модели	Описание	Сменные лезвия
	62990	T-201	Насадка с прямой головкой, длина 5" (125 мм)	–
	62995	T-202	Насадка с грушевидной головкой, внеш. диам. 1 1/8" (30 мм)	–
	63000	T-203	Насадка с грушевидной головкой, внеш. диам. 7/8" (22 мм)	–
	54837	T-204	Нож С-образный 1" (25 мм)	54832
	63005	T-205	Нож С-образный 1 1/8" (35 мм)	97835
	63010	T-206	Коническая насадка, длина 3" (80 мм)	–
	63030	T-210	Нож "Пика", 1" (25 мм)	97905
	63035	T-211	Нож "Пика", 1 1/8" (35 мм)	97825
	63040	T-212	Нож "Пика", 1 1/4" (45 мм)	92850
	63045	T-213	Нож 4-лезвийный, 1" (25 мм)	97795
	63050	T-214	Нож 4-лезвийный, 1 1/8" (35 мм)	97910
	63055	T-215	Нож 4-лезвийный, 1 1/4" (45 мм)	97915
	63065	T-217	Насадка с шарнирной грушевидной головкой, длина 4" (110 мм)	–
	55457	T-225	Извлекающая насадка	–
	52812	T-230	Нож С-образный для больших нагрузок, 2" (50 мм)	92815
	52817	T-231	Нож С-образный для больших нагрузок, 2 1/2" (65 мм)	92820
	52822	T-232	Нож С-образный для больших нагрузок, 3" (80 мм)	92835
	48482	T-250	Комплект насадок содержит: T-203, T-205, T-210, T-217, A-13	–

### Дополнительные принадлежности

№ по каталогу	№ модели	Описание
68917		Внутренний барабан K-45
89410	C-6429	Кейс для переноски
76817		Комплект спиралей и насадок C-6, включая внутренний барабан, спираль C-6, моментный рычаг, комплект инструментов T-250
98072		Комплект спиралей и насадок C-61C, включая внутренний барабан, спираль C-61C, моментный рычаг, комплект инструментов T-250
23908	A-45AF	Передний барабан с автоподачей в сборе
23913		Сменный картридж автоподачи
41937	–	Перчатки RIDGID для чистки канализации, кожаные
70032	–	Перчатки RIDGID для чистки канализации, ПВХ

## Портативная электрическая прочистная машина K-40

### Для сточных трубопроводов диаметром от 3/4" (20 мм) до 2 1/2" (75 мм)

Портативная электрическая прочистная машина, модель K-40, идеально подходит для прочистки малых второстепенных сточных трубопроводов от 3/4" (20 мм) до 2 1/2" (75 мм).

- 1/4" (6 мм) спирали лучше всего подходят для 3/4" (20 мм) - 1 1/2" (40 мм) трубопроводов.
- 5/16" (8 мм) спирали лучше всего подходят для 3/4" (20 мм) - 1 1/2" (40 мм) трубопроводов.
- 3/8" (10 мм) спирали лучше всего подходят для 1 1/4" (40 мм) - 2 1/2" (75 мм) трубопроводов.

K-40 ставится плашмя на полу или на столешнице, а также ставится вертикально на ножки для простого доступа к стокам раковин и ваннам, заполненным водой. K-40 практически устраняет необходимость в уборке рабочего места благодаря патентованному двухходовому механизму автоподачи AUTOFEED® с направляющим шлангом. Он полностью удерживает в себе вращающуюся спираль и устраняет любое распыливание воды или разбрызгивание.

- Индукционный двигатель 175 Вт тихо обеспечивает крутящий момент, достаточный для прочистки даже самых трудных засоров.
- Высококачественная спираль с сердечником и сжатой намоткой сочетает в себе прочность и гибкость, чтобы не перекручиваться.
- Разъемный корпус барабана с поворотным замком защищен от вмятин или коррозии и обеспечивает простой доступ к внутреннему барабану и спирали.
- Специальная конструкция внутреннего барабана фактически устраняет перекручивание спирали внутри барабана и течь из барабана.
- Автоподача двунаправленного действия подает и извлекает спираль для чистки канализации простым нажатием рычага, сохраняя вас и рабочую зону в чистоте.
- Включает в себя перчатки RIDGID® для чистки канализации и инструкцию для оператора.



Модель K-40AF



Модель K-40AF в вертикальном положении

№ по каталогу	№ модели	Описание	Вес	
			фунт	кг
71742	K-40AF	В комплекте: – Автоподача – Направляющий шланг – Монтажный кронштейн – Скоростная ударная спираль C-131C-SB 5/16" (8 мм) x 35' (10,7 м) с внутренним барабаном	33	15



**Модель K-40 облегчает работу и поддерживает чистоту на рабочем месте.**



**В раковине:** нажимаете рычаг и спираль подается в сток. Сочетание уникального направляющего шланга и устройства автоподачи AUTOFEED® ставит вас непосредственно над проблемой.



**В ванной:** компактная конструкция обеспечивает простой доступ к труднодоступным зонам, таким как ванны и шкафы под раковинами, одновременно удерживая в себе спираль, не давая ей прикасаться к поверхностям в зоне проведения работ.

## Спирали

	№ по каталогу	№ модели	Описание	Вес	
				фунт	кг
1/4" (6 мм)	50647	S-1	15' (4,6 м) с насадкой с конусной головкой	2¼	1,0
	50652	S-2	25' (7,6 м) с насадкой с конусной головкой	3½	1,6
	50657	S-3	35' (10,7 м) с насадкой с конусной головкой	5	2,2
5/16" (8 мм)	62225	C-1	25' (7,6 м) с насадкой с грушевидной головкой	3½	1,6
	56782	C-11C	25' (7,6 м) с внутренним сердечником и насадкой с грушевидной головкой	4	1,8
	89400	C-21	50' (15,2 м) с насадкой с грушевидной головкой	7	3,2
	56792	C-131C	35' (10,7 м) с внутренним сердечником и насадкой с грушевидной головкой	5½	2,5
	95847	C-131CSB	35' (10,7 м) скоростная ударная с внутренним сердечником и насадкой с грушевидной головкой	5½	2,5
	62235	C-2	25' (7,6 м) с насадкой с шарнирной грушевидной головкой	3½	1,6
3/8" (10 мм)	56787	C-21C	25' (7,6 м) с внутренним сердечником и насадкой с шарнирной грушевидной головкой	4	1,8
	89405	C-22	50' (15,2 м) с насадкой с шарнирной грушевидной головкой	7	3,2
	56797	C-231C	35' (10,7 м) с внутренним сердечником и насадкой с шарнирной грушевидной головкой	5½	2,5
	62245	C-4	25' (7,6 м) со штырьковой соединительной муфтой	4½	2,0
	62250	C-5	35' (10,7 м) с насадкой с грушевидной головкой	8¼	3,8
62260	C-6	35' (10,7 м) со штырьковой соединительной муфтой	8¼	3,8	
96037	C-61C	35' (10,7 м) с внутренним сердечником и штырьковой соединительной муфтой	8½	4,0	

**Инструменты** – подходят для спиралей C-4, C-6 и C-61C

	№ по каталогу	№ модели	Описание	Сменные лезвия
	62990	T-201	Насадка с прямой головкой, длина 5" (125 мм)	–
	62995	T-202	Насадка с грушевидной головкой, внеш. диам. 1½" (30 мм)	–
	63000	T-203	Насадка с грушевидной головкой, внеш. диам. 7/8" (22 мм)	–
	54837	T-204	Нож С-образный 1" (25 мм)	54832
	63005	T-205	Нож С-образный 1½" (35 мм)	97835
	63010	T-206	Коническая насадка, длина 3" (80 мм)	–
	63030	T-210	Нож "Пика", 1" (25 мм)	97905
	63035	T-211	Нож "Пика", 1½" (35 мм)	97825
	63040	T-212	Нож "Пика", 1¾" (45 мм)	92850
	63045	T-213	Нож 4-лезвийный, 1" (25 мм)	97795
	63050	T-214	Нож 4-лезвийный, 1½" (35 мм)	97910
	63055	T-215	Нож 4-лезвийный, 1¾" (45 мм)	97915
	63065	T-217	Насадка с шарнирной грушевидной головкой, длина 4" (110 мм)	–
	55457	T-225	Извлекающая насадка	–
	52812	T-230	Нож С-образный для больших нагрузок, 2" (50 мм)	92815
	52817	T-231	Нож С-образный для больших нагрузок, 2½" (65 мм)	92820
	52822	T-232	Нож С-образный для больших нагрузок, 3" (80 мм)	92835
	48482	T-250	Комплект насадок содержит: T-203, T-205, T-210, T-217, A-13	–

## Дополнительные принадлежности

№ по каталогу	№ модели	Описание
26558	A-40G AF	Узел автоподачи с направляющим шлангом для K-40 включает в себя монтажный кронштейн
23913	–	Сменный картридж автоподачи
71757	A-40G	Направляющий шланг
72702	A-40B	Монтажный кронштейн
71847	–	Контроль крутящего момента
68917	–	Внутренний барабан
76597	–	Сборный корпус верхнего роликового подшипника
76817	–	Комплект спиралей и насадок C-6 включая внутренний барабан, Спираль C-6, моментный рычаг, комплект инструментов T-250
98072	–	Комплект спиралей и насадок C-61C включая внутренний барабан, Спираль C-61C, моментный рычаг, комплект инструментов T-250
41937	–	Перчатки RIDGID для чистки канализации, кожаные
70032	–	Перчатки RIDGID для чистки канализации, ПВХ

## Машина барабанного типа K-400



Модель K-400 с устройством автоподдачи AUTOFEED®

### Для сточных трубопроводов диаметром от 1½" (30 мм) до 4" (110 мм)

Модель K-400 предлагает несколько уникальных, удобных для пользователя возможностей выполнять самые трудные прочистные работы легко и спокойно. Имеющая конструкцию с обтекаемым профилем модель K-400 является ценной находкой для специалистов по прочистке, сантехников, отделов технического обслуживания учреждений и предприятий, а также компаний, осуществляющих управление недвижимым имуществом.

- ¾" (10 мм) спираль лучше всего подходит для 1½" (40 мм) - 3" (75 мм) трубопроводов.
- ½" (12 мм) спираль лучше всего подходит для 3" (50 мм) - 4" (110 мм) трубопроводов.
- Встроенное шасси с колесами обеспечивает легкую транспортировку на место работы и обратно. Большие надежные колеса легко перемещаются по неровностям и вверх по лестнице.
- Встроенная телескопическая рукоятка – обеспечивает приподнятое положение рукоятки во время транспортировки.
- Система управления спиралью – вызывает замедление вращения барабана, когда лезвие насадки входит в засор, ограничивает возможное перекручивание спирали в барабане и указывает оператору на момент попадания насадки в засор.
- Спираль с твердым сердечником – в ней используется жесткая ¾" (10 мм) или ½" (12 мм) усиленная редковитая спираль с твердым сердечником, прочная и неперекручивающаяся.
- Устройство автоподдачи AUTOFEED – устанавливается как дополнительная принадлежность. Эта патентованная автоматическая система подачи позволяет продвигать спираль как в канализационный трубопровод, так и из него. Изменяет направление автоподдачи на обратное, и спираль возвращается в барабан.

### Технические характеристики

- Вместительность барабана: 100' (30,5 м) спирали диаметром ¾" (10 мм) или 75' (22,5 м) спирали диаметром ½" (12 мм).
- Двигатель: двигатель 380 Вт, 230 В, вращает спираль с частотой 165 об/мин
- Вес (только машина): 45 фунтов (20,4 кг).
- Размеры: длина 21" (53 см) 24" (61 см) с автоподачей, высота 23" (58,5 см), ширина 17" (43,2 см).

Все машины модели K-400 поставляются вместе с перчатками RIDGID® для чистки канализации, инструкцией для оператора и обучающим видеоматериалом.

№ по каталогу	№ модели	Описание	Вес	
			фунт	кг
27028	K-400 с C-32 IW	Машина K-400 с перчатками RIDGID для чистки канализации – Усиленная редковитая спираль с твердым сердечником C-32 IW ¾" (10 мм) x 75' (23 м) – Комплект насадок T-260 включает в себя: – Насадка с грушевидной головкой T-202 – Нож С-образный T-205 – Нож "пика" T-211 – Ключ-шпилька A-13	68	31
28098	K-400 AF с C-32 IW	Машина K-400 с перчатками RIDGID для чистки канализации – Автоподача – Усиленная редковитая спираль с твердым сердечником C-32 IW ¾" (10 мм) x 75' (23 м) – Комплект насадок T-260	79	36
27033	K-400 с C-45 IW	Машина K-400 с перчатками RIDGID для чистки канализации – Усиленная редковитая спираль с твердым сердечником C-45 IW ½" (12 мм) x 75' (23 м) – Комплект насадок T-260	81	37
28103	K-400 AF с C-45 IW	Машина K-400 с перчатками RIDGID для чистки канализации – Автоподача – Усиленная редковитая спираль с твердым сердечником C-45 IW ½" (12 мм) x 75' (23 м) – Комплект насадок T-260	93	42



# ПРОЧИСТКА ТРУБОПРОВОДОВ



## ДЛЯ ПРИКРЕПЛЕНИЯ ИНСТРУМЕНТА

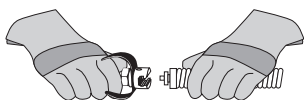

СВЕСТИ ВМЕСТЕ

## ДЛЯ СНЯТИЯ ИНСТРУМЕНТА



Вставить шпильку

Для спиралей C-4, C-6, C-6IC, C-7, C-8, C-9, C-10, C-11, C-12, C-14, C-15, C-31, C-32, C-33, C-44, C-45 и C-46, а также всех спиралей IW

## IW (Integral Wound) – Усиленные редковитые спирали с твердым сердечником

	№ по каталогу	№ модели	Описание	Вес	
				фунт	кг
	87577	C-31IW	50' (15 м) спираль IW	18	8,2
	87582	C-32IW	75' (23 м) спираль IW	26	11,8
	87587	C-33IW	100' (30 м) спираль IW	34	15,4
	91037	–	Ремонтная сцепка для 3/8" (10 мм) спирали IW	0,5	0,2
	87592	C-44IW	50' (15 м) спираль IW	27	12,2
	87597	C-45IW	75' (23 м) спираль IW	39	17,7
	91042	–	Ремонтная сцепка для 1/2" (12 мм) спирали IW	0,6	0,3

## Инструменты – подходят для C-31IW, C-32IW, C-33IW, C-44IW и C-45IW

	№ по каталогу	№ модели	Описание	Сменные лезвия
	62990	T-201	Насадка с прямой головкой, длина 5" (125 мм)	—
	62995	T-202	Насадка с грушевидной головкой, внеш. диам. 1 1/8" (30 мм)	—
	63000	T-203	Насадка с грушевидной головкой, внеш. диам. 7/8" (22 мм)	—
	63005	T-205	Нож С-образный, 1 3/8" (35 мм)	97835
	63010	T-206	Коническая насадка, длина 3" (80 мм)	—
	63030	T-207	Нож спиральный, 1 1/4" (32 мм)	97840
	63020	T-208	Нож спиральный, 1 1/2" (40 мм)	97895
	63025	T-209	Нож спиральный, 2" (50 мм)	97900
	63030	T-210	Нож "Пика", 1" (25 мм)	97905
	63035	T-211	Нож "Пика", 1 1/8" (35 мм)	97825
	63040	T-212	Нож "Пика", 1 1/4" (45 мм)	92850
	63045	T-213	Нож 4-лезвийный, 1" (25 мм)	97795
	63050	T-214	Нож 4-лезвийный, 1 3/8" (35 мм)	97910
	63055	T-215	Нож 4-лезвийный, 1 1/4" (45 мм)	97915
	63060	T-216	Молотилка цепная, 2" (50 мм)	98000
	63065	T-217	Шарнирная грушевидная головка, длина 4" (110 мм)	—
	49002	T-260	Комплект инструментов [3/8" (10 мм) - K-400] В комплект входит: – Насадка с грушевидной головкой T-202 – Нож С-образный T-205 – Нож "пика" T-211 – Ключ-шпилька A-13	—

## Дополнительные принадлежности

	№ по каталогу	№ модели	Описание	Вес	
				фунт	кг
	41937	–	Перчатки RIDGID для чистки канализации, кожаные	1/2	0,2
	70032	–	Перчатки RIDGID для чистки канализации, ПВХ	1/2	0,2
	59230	A-13	Ключ-шпилька для спирали 3/8" и 1/2"	–	–
	26773	–	Устройство автоподдачи K-400 в сборе	2	0,9
	27048	–	Барaban K-400 в сборе	10	4,5
	92607	–	Переходник для инструмента 3/8" x 1/2"	1/2	0,2
	92682	–	Переходник для шарнирной грушевидной головки 3/8" x 1/2"	1/2	0,2
	92687	–	Инструмент для шарнирной грушевидной головки с муфтой 1/2"	1/2	0,2
	26778	–	Направляющий шланг	2	0,9
	51317	C-9	Направляющая спираль для сифона	5	2,2

## Машина барабанного типа K-3800







Для сточных трубопроводов диаметром от 3/4" (20 мм) до 4" (110 мм)

- Мощная, простая в транспортировке, многофункциональная машина для прочистки канализации внутри помещений. Требуется минимальная настройка для прочистки трубопроводов раковин, сливов в полу и вентиляционных каналов в крыше.
- Прочный, коррозионностойкий литой барабан для спирали не подвержен вмятинам или ржавчине. Наклон барабана регулируется для достижения надлежащего угла подачи спирали. Внутренний барабан защищает от перекручивания спирали внутри барабана.
- Быстрая разборка барабана для спирали и встроенные рукоятки позволяют производить простую замену спирали и транспортировку.
- Максимальная вместительность барабана составляет 100' (30,5 м) 3/8" (10 мм) непрерывной спирали или 90' (27 м) 1/2" (12 мм) непрерывной спирали:
  - 3/8" (10 мм) спираль лучше всего подходит для 1 1/2" (40 мм) - 3" (75 мм) трубопроводов длиной до 100' (30,5 м).
  - 1/2" (12 мм) спираль лучше всего подходит для 2" (50 мм) - 4" (110 мм) трубопроводов длиной до 90' (27 м).
- В дополнительном барабане для раковин держится до 50' (15 м) 5/16" (8 мм) спирали или 1/4" (6 мм) спирали.
- Идеально подходит для прочистки сифонов раковин от 3/4" (20 мм) до 1 1/2" (40 мм).
- Мощный универсальный двигатель 175 Вт вращает спираль с частотой 240 об/мин. Когда спираль сталкивается с засором, двигатель автоматически снижает обороты для увеличения мощности и усиления контроля оператора.
- Инструменты присоединяются к спирали за несколько секунд.
- Включает в себя систему автоподачи AUTOFEED® для больших нагрузок (все режимы кроме "только машина").
- Включает в себя кожаные прочистные перчатки RIDGID® и инструкцию для оператора.

№ по каталогу	№ модели	Описание	Вес	
			фунт	кг
61502	K-3800	Машина K-3800 с перчатками RIDGID	42	19,0
61482	K-3800 с C-32	Машина K-3800 в комплекте: – Автоподача – С-32, спираль 3/8" (10 мм) x 75' (23 м) – Насадка с грушевидной головкой T-202 – Нож С-образный T-205 – Нож "Пика" T-211 – Ключ-шпилька A-13 – Перчатки RIDGID для чистки канализации, кожаные	71	32,2
61487	K-3800 с C-45	Машина K-3800 в комплекте: – Автоподача – С-45, спираль 1/2" (12 мм) x 75' (23 м) – Насадка с конусной головкой T-102 – Нож С-образный T-142 – Нож "Пика" T-107 – Ключ-шпилька A-12 – Перчатки RIDGID для чистки канализации, кожаные	83	37,7

### Дополнительные принадлежности

	№ по каталогу	№ модели	Описание	Вес	
				фунт	кг
	55002	A-380	Стандартный барабан для спирали 3/8" (10 мм), 1/2" (12 мм)	12 1/2	5,6
	55007	A-381	Барабан для раковин под спиралью 5/16" (8 мм), 1/4" (6 мм)	12 1/2	5,6
	55012	A-381-A	Барабан для раковин со спиралью IC 25' (7,6 м) x 5/16" (8 мм) с грушевидной головкой	16 1/2	7,5
	41937	–	Перчатки RIDGID для чистки канализации, кожаные	1/2	0,2
	70032	–	Перчатки RIDGID для чистки канализации, ПВХ	1/2	0,2
	59230	A-13	Ключ-шпилька для спирали 3/8" (10 мм)	1/2	0,2
	59225	A-12	Ключ-шпилька для спирали 1/2" (12 мм)	1/2	0,2
	55017	–	Транспортная тележка	18	8,2
	60087	A3800 PF	Устройство автоподачи AUTOFEED® в сборе	7 3/8	3,3
	62412	–	Переходник направляющего шланга к барабану для раковин	3 1/2	1,6

# ПРОЧИСТКА ТРУБОПРОВОДОВ

## Спирали с сердечником (IC)

Хорошая гибкость и более эффективная прочистка на конце спирали

		№ по каталогу	№ модели	Описание	Вес	
					фунт	кг
3/8" (10 мм)		37842	C-31	50' (15 м) спираль IC	18	8,2
		37847	C-32	75' (23 м) спираль IC	26	11,8
		37852	C-33	100' (30 м) спираль IC	34	15,4
1/2" (12 мм)		51752	T-122	Ремонтная сцепка	1	0,5
		37857	C-44	50' (15 м) спираль IC	27	12,2
		37862	C-45	75' (23 м) спираль IC	39	17,7
		37867	C-45HC	75' (23 м) спираль без сердечника	38	17,2
		55467	C-46	90' (28 м) спираль IC	47	21,2
		59917	T-121	Ремонтная сцепка	3/4	0,8

## Усиленные редковитые спирали (Integral Wound - IW)

Более плотная намотка на внутреннем сердечнике, создающая неразъемный узел в сборе

		№ по каталогу	№ модели	Описание	Вес	
					фунт	кг
3/8" (10 мм)		87577	C-31IW	50' (15 м) спираль IW	18	8,2
		87582	C-32IW	75' (23 м) спираль IW	26	11,8
		87587	C-33IW	100' (30 м) спираль IW	34	15,4
		91037	—	Ремонтная сцепка для спирали IW	1/2	0,2
1/2" (12 мм)		87592	C-44IW	50' (15 м) спираль IW	18	8,2
		87597	C-45IW	75' (23 м) спираль IW	26	11,8
		91042	—	Ремонтная сцепка для 1/2" (12 мм) спирали IW	3/4	0,3

## Спирали к барабану для раковин

		№ по каталогу	№ модели	Описание	Вес	
					фунт	кг
1/4" (6 мм)		50652	S-2	25' (7,6 м) с насадкой с конусной головкой	3 1/2	1,6
		50657	S-3	35' (10,7 м) с насадкой с конусной головкой	5	2,2
3/16" (8 мм)		56782	C-11C	25' (7,6 м) с внутренним сердечником и насадкой с грушевидной головкой	4	1,8
		56792	C-13IC	35' (10,7 м) с насадкой с грушевидной головкой	5 1/2	2,5
		56787	C-21C	25' (7,6 м) с внутренним сердечником и шарнирной головкой	4	1,8
		56797	C-23IC	35' (10,7 м) с насадкой с шарнирной грушевидной головкой	5 1/2	2,5

### ДЛЯ ПРИКРЕПЛЕНИЯ ИНСТРУМЕНТА

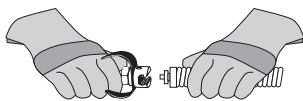

СВЕСТИ ВМЕСТЕ

### ДЛЯ СНЯТИЯ ИНСТРУМЕНТА



ВСТАВИТЬ ШПИЛЬКУ

## Инструменты подходят для спиралей IC 3/8" (10 мм), IW 3/8" (10 мм) и IW 1/2" (12 мм)

C-31, C-32, C-33, C-31IW, C-32IW, C-33IW, C-44IW и C-45IW

	№ по каталогу	№ модели	Описание	Сменные лезвия
	62990	T-201	Насадка с прямой головкой, длина 5" (125 мм)	—
	62995	T-202	Насадка с грушевидной головкой, внеш. диам. 1 1/8" (29 мм)	—
	63000	T-203	Насадка с грушевидной головкой, внеш. диам. 7/8" (22 мм)	—
	54837	T-204	Нож С-образный, 1" (25 мм)	54832
	63005	T-205	Нож С-образный, 1 3/8" (35 мм)	97835
	63010	T-206	Насадка с конусной головкой, длина 3" (75 мм)	—
	63015	T-207	Нож спиральный, 1 1/4" (32 мм)	97840
	63020	T-208	Нож спиральный, 1 1/2" (40 мм)	97895
	63025	T-209	Нож спиральный, 2" (50 мм)	97900
	63030	T-210	Нож "Пика", 1" (25 мм)	97905
	63035	T-211	Нож "Пика", 1 3/8" (35 мм)	97825
	63040	T-212	Нож "Пика", 1 3/4" (45 мм)	92850
	63045	T-213	Нож 4-лезвийный, 1" (25 мм)	97795
	63050	T-214	Нож 4-лезвийный, 1 3/8" (35 мм)	97910
	63055	T-215	Нож 4-лезвийный, 1 3/4" (45 мм)	97915
	63060	T-216	Молотилка цепная, 2" (50 мм)	98000
	63065	T-217	Шарнирная грушевидная головка, длина 4" (110 мм)	—
	49002	T-260	Комплект инструментов Включает в себя: – Насадка с грушевидной головкой T-202 – Нож С-образный T-205 – Нож "пика" T-211 – Ключ-шпилька A-13	—

## Инструменты подходят для спиралей IC 1/2" (12 мм)

C-44, C-45 и C-46

	№ по каталогу	№ модели	Описание	Сменные лезвия
	62850	T-101	С прямой головкой	—
	62855	T-102	С конусной головкой	—
	62865	T-104	Нож Н-образный, 2 1/2" (65 мм)	97800
	62870	T-105	Нож для жира, 2 1/2" (65 мм)	97920
	62875	T-106	Нож для жира, 3 1/2" (87 мм)	97925
	62880	T-107	Нож "Пика", 1 3/4" (45 мм)	92850
	62930	T-112	Нож 4-лезвийный, 1 3/4" (45 мм)	97915
	62935	T-113	Нож 4-лезвийный, 3" (75 мм)	97910
	62940	T-114	Молотилка цепная	97985
	54842	T-141	Нож С-образный, 1 1/2" (40 мм)	54847
	54852	T-142	Нож С-образный, 2 1/2" (65 мм)	97800
	54992	T-270	Комплект инструментов: – Насадка с конусной головкой T-102 – Нож С-образный T-142 – Нож "Пика" T-107 – Ключ-шпилька A-12	—
	92687		Переходник для инструмента для шарнирной грушевидной головки 1/2" (12 мм)	—

Для спиралей C-4, C-6, C-6IC, C-7, C-8, C-9, C-10, C-11, C-12, C-14, C-15, C-31, C-32, C-33, C-44, C-45 и C-46, а также всех спиралей IW

## Машина барабанного типа К-750



Подача спирали



Возврат спирали



Модель К-750 с С-100, показанная выше

### Для сточных/канализационных трубопроводов диаметром от 3" (75 мм) до 8" (200 мм)

- Мощная автономная машина, идеально подходит для отводных трубопроводов. Простая в транспортировке, минимальная установка – прикрепляешь инструмент и вперед.
- Устройство автоподачи нажатием рычага подает и извлекает спираль со скоростью до 20' (6 м) в минуту.
- Многофункциональное управление автоподачей AUTOFEED® настраивается либо под 5/8" (16 мм), либо под 3/4" (20 мм) спиралью одним поворотом отвертки.
- Рекомендуется 5/8" (16 мм) спираль для сточных трубопроводов от 3" (75 мм) до 6" (150 мм) длиной до 150' (48 м).
- Рекомендуется 3/4" (20 мм) спираль для сточных трубопроводов от 4" (110 мм) до 8" (250 мм) длиной до 200' (62 м).
- Спираль вращается с частотой 200 об/мин.
- Выносливый коррозионностойкий барабан для спирали выдерживает грубое обращение и эксплуатацию с нарушением правил. Он не подвержен вмятинам или ржавчине и легко чистится.
- В барабане содержится 100' (30,5 м) 3/4" (20 мм) спирали или 125' (35 м) 5/8" (16 мм) спирали, и его конструкция предусматривает быстрый, простой демонтаж.
- Сбалансированная конструкция придает ощущение "легкости" машины. Колеса для удобства транспортировки позволяют легко загружать машину в грузовик/фургон.
- Оснащается индукционным двигателем 550 Вт.
- Включает в себя ПХВ перчатки RIDGID® для чистки канализации и инструкцию для оператора.

Стандартный комплект инструментов 3/4" (20 мм) включает в себя:

- Т-406 нож "пика".
- Т-407 Насадка с извлекающей головкой.
- Насадка – нож Т-411 2" (50 мм).
- Насадка – нож Т-413 3" (75 мм).
- Насадка – нож Т-414 4" (110 мм).

Стандартный комплект инструментов 5/8" (16 мм) включает в себя:

- Насадка – нож для Р-образных сифонов Т-403 3" (75 мм).
- Т-407 насадка с извлекающей головкой.
- Т-406 нож "пика".
- Насадка – нож Т-411 2" (50 мм).
- Насадка – нож Т-413 3" (75 мм).

### Опции машин - автоподача

№ по каталогу	№ модели	Описание	Вес	
			фунт	кг
<b>230 В</b>				
44152	К-750 с С-75	Машина с ПХВ перчатками RIDGID для чистки канализации, автоподачей, стандартным комплектом инструментов 3/4" (20 мм), а также С-75, спиралью 75' x 3/4" (23 м x 20 мм)	206	93,6
44157	К-750 с С-100	Машина с ПХВ перчатками RIDGID для чистки канализации, автоподачей, стандартным комплектом инструментов 3/4" (20 мм), а также С-100, спиралью 100' x 3/4" (30 м x 20 мм)	234	106,3
44162	К-750 с С-27	Машина с ПХВ перчатками RIDGID для чистки канализации, автоподачей, стандартным комплектом инструментов 5/8" (16 мм), а также С-27, спиралью 75' x 5/8" (23 м x 16 мм)	182	82,7
44147	К-750	230 В, 50 Гц – машина с ПХВ перчатками RIDGID для чистки канализации, 3/4" короткая спираль	104	47,3
<b>115 В</b>				
45612	К-750	115 В, 50 Гц – машина с ПХВ перчатками RIDGID для чистки канализации, 3/4" короткая спираль	104	47,3



# ПРОЧИСТКА ТРУБОПРОВОДОВ

## Спирали с сердечником (IC)

Хорошая гибкость и более эффективная прочистка на конце спирали

	№ по каталогу	№ модели	Описание	Вес	
				фунт	кг
5/8" (16 мм)	92460	C-25	25' спираль IC (7,6 м)	24	10,9
	92465	C-26	50' спираль IC (15,2 м)	43	19,5
	92470	C-27	75' спираль IC (23 м)	63	28,6
	43647	C-24	100' спираль IC (30,5 м)	84	38,1
3/4" (20 мм)	92475	C-28	25' спираль IC (7,6 м)	30	13,9
	92480	C-29	50' спираль IC (15,2 м)	60	27,2
	41212	C-75	75' спираль IC (23 м)	93	42,5
	41697	C-100	100' спираль IC (30,5 м)	122	55,3

## Спирали без сердечника (HC)

	№ по каталогу	№ модели	Описание	Вес	
				фунт	кг
5/8" (16 мм)	32737	C-27HC	75' спираль HC (23 м)	52 3/4	23,9
	58192	C-24HC	100' спираль HC (30,5 м)	70 1/2	32,1
3/4" (20 мм)	47427	C-75HC	75' спираль HC (23 м)	75	34,0
	47432	C-100HC	100' спираль HC (30,5 м)	100	45,5

## Направляющие спирали и короткие спирали

	№ по каталогу	№ модели	Описание	Вес	
				фунт	кг
	92555	T-458	5/8" (16 мм) x 2' (50 мм) направляющая спираль	2	0,85
	92560	T-468	3/4" (20 мм) x 2' (50 мм) направляющая спираль	2 3/4	1,25
	44122	—	5/8" (16 мм) короткая спираль, длина 4 1/2" (114 мм)	2 1/2	1,13
	44117	—	3/4" (20 мм) короткая спираль, длина 6" (150 мм)	3 1/2	1,59

## СПИРАЛЬ БЫСТРОГО СОЕДИНЕНИЯ И ИНСТРУМЕНТЫ

Повернуть штифт на пол-оборота в любом направлении, чтобы быстро подсоединить спираль или насадку:

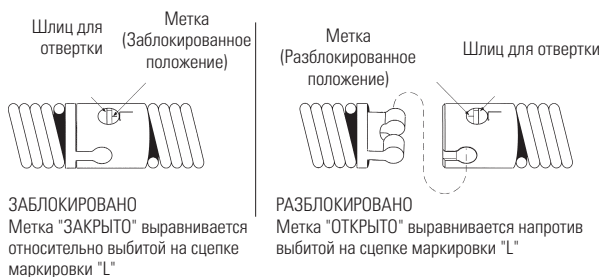

Сцепка отличается наличием штифта и пружины из нержавеющей стали; устраняет потребность в пробойниках, стойках или расширяющихся штифтах  
Для C-24, C-25, C-26, C-27, C-28, C-29, C-75, C-100, C-27HC, C-24HC, C-75HC и C-100HC

## Инструменты и сменные лезвия – Подходят для спиралей 5/8" (16 мм) и 3/4" (20 мм)

C-24, C-25, C-26, C-27, C-28, C-29, C-75, C-100, C-27HC, C-24HC, C-75HC и C-100HC

	№ по каталогу	№ модели	Описание	Сменные	
				Лезвия (лезвие)	Фиксатор
	92485	T-403	Насадка — нож для P-образных сифонов, 3" (75 мм)	92835	92900
	92490	T-404	Насадка — нож для P-образных сифонов, 3 1/2" (87 мм)	92840	92900
	92495	T-406	Нож "Пика", 1 3/4" (45 мм)	92850	92915
	92500	T-407	Насадка с извлекающей головкой для больших нагрузок, 2 3/8" (65 мм)	—	—
	92505	T-408	Насадка — нож "пила", 3" (75 мм)	92890	92915
	51762	T-409	Насадка с грушевидной головкой для больших нагрузок, 1 3/4" (45 мм)	—	—
	92510	T-411	Нож с 2-мя лезвиями, 2" (50 мм)	92815	92905
	92515	T-412	Нож с 2-мя лезвиями, 2 1/2" (65 мм)	92820	92905
	92520	T-413	Нож с 2-мя лезвиями, 3" (75 мм)	92825	92910
	92525	T-414	Нож с 2-мя лезвиями, 4" (110 мм)	92830	92910
	92530	T-416	Нож с 2-мя лезвиями, 6" (150 мм)	92855	92910
	92535	T-432	Нож с 3-мя лезвиями 2" (50 мм)	92860	92895
	92540	T-433	Нож с 3-мя лезвиями 3" (75 мм)	92865	92895
	92545	T-434	Нож с 3-мя лезвиями 4" (110 мм)	92870	92895
	92550	T-436	Нож с 3-мя лезвиями 6" (150 мм)	92875	92895

## Дополнительные принадлежности

	№ по каталогу	№ модели	Описание	Вес	
				фунт	кг
	43637	T-458	Барaban в сборе с 5/8" (16 мм) короткой спиралью	33	15
	41982	T-468	Барaban в сборе с 3/4" (20 мм) короткой спиралью	37 1/2	17,0
	43642	—	Устройство автоподачи в сборе	8	3,5
	41992	—	Комплект C-100IC с инструментами, 3/4" (20 мм) x 100' (30,5 м)	—	—
	49032	—	Передний направляющий шланг в сборе	3	1,3
	46015	E-453	Ключ шестигранный	—	—
	41937	—	Перчатки RIDGID для чистки канализации, кожаные	1/2	0,2
	70032	—	Перчатки RIDGID для чистки канализации, ПВХ	1/2	0,2
	59360	A-3	Ящик для инструментов	5	2,3
				унция	г
	31487	A-7570	5/8" (16 мм) ремонтное соединение	1 1/2	43
	92805	A-6582	5/8" (16 мм) сцепка "папа"	1	28
	92810	A-6583	5/8" (16 мм) сцепка "мама"	2	57
	31492	A-7571	3/4" (20 мм) Ремонтное соединение	2	57
	92880	B-6840	3/4" (20 мм) сцепка "папа"	1	28
	92885	B-6841	3/4" (20 мм) сцепка "мама"	2	57

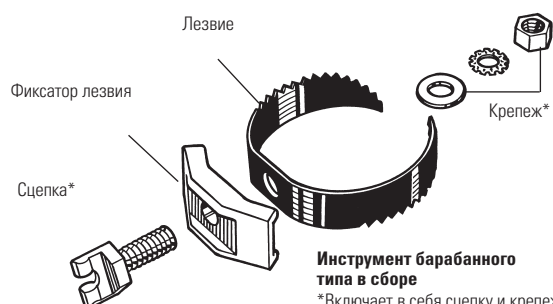

## Машина барабанного типа K-7500



### Стандартные принадлежности

- T-406 – Нож "Пика".
  - T-407 – Насадка с извлекающей головкой.
  - T-411 – Нож с 2-мя лезвиями 2" (50 мм).
  - T-413 – Нож с 2-мя лезвиями 3" (75 мм).
  - T-414B – Нож с 2-мя лезвиями 4" (110 мм) (только лезвие).
  - T-416B – Нож с 2-мя лезвиями 6" (150 мм) (только лезвие).
  - T-408 – Насадка – нож "пила".
  - T-403 – Насадка – нож для P-образных сифонов 3" (75 мм).
  - T-468 – Гибкая направляющая спираль 3/4" (20 мм).
- Ящик для инструментов, шестигранный ключ, ПВХ перчатки RIDGID для чистки канализации.

В 5/8" (16 мм) комплекте машины (№ по каталогу 61512), направляющая спираль T-468 заменяется направляющей спиралью T-458, а 6" (150 мм) нож с 2-мя лезвиями исключается.

### Для трубопроводов диаметром от 3" (75 мм) до 10" (250 мм)

- Рабочие характеристики, управление спиралью, надежность и маневренность, которые требуются профессиональным пользователям. Идеально подходит для любой тяжелой работы, такой как корни – длина трубопровода до 250' (76 м).
- Рекомендуется 5/8" (16 мм) спираль для сточных трубопроводов от 3" (75 мм) до 6" (150 мм) длиной до 250' (76 м).
- Рекомендуется 3/4" (20 мм) спираль для сточных трубопроводов от 4" (110 мм) до 10" (250 мм) длиной до 250' (76 м).
- Спираль вращается с частотой 200 об/мин.
- Мощный и одновременно тихий универсальный двигатель 600 Вт и редуктор прилагают все усилия по мере того, как нож сталкивается с трудными препятствиями.
- Обеспечивает аудио и видеосигналы для оператора.
- Внутренний барабан и рычажок распределителя шарикового подшипника вместе с системой двигатель/редуктор решают задачу по уменьшению вероятности перекручивания спирали внутри барабана.
- Главный и внутренний барабаны никогда не заржавеют, не разделятся и не помнутся, они легко чистятся, сохраняя профессиональный внешний вид. В главном барабане помещается до 100' (30,5 м) 3/4" (20 мм) спирали или до 125' (38 м) 5/8" (16 мм) спирали.
- Мощный механизм автоподачи AUTOFEED® снабжен смазочными фитингами и имеет открытую конструкцию для простого обслуживания; подает и извлекает спираль со скоростью до 22' (6,7 м) в минуту.
- Двухпозиционное устройство подъема машины по ступенькам облегчает транспортировку и загрузку – исключает дополнительные расходы на погрузочные колеса.
- Узкий профиль позволяет машине проходить через двери в ванной.
- Ручки регулируются по высоте, чтобы гарантировать сбалансированность при транспортировке.
- Включает в себя ПВХ перчатки RIDGID® для чистки канализации и инструкцию для оператора.

### Опции машин – электроприводная подача

№ по каталогу 220 - 240 В	№ модели	Описание	Вес	
			фунт	кг
61542	K-7500	Машина с 3/4" (20 мм) короткой спиралью и стандартными принадлежностями	150	86,2
61522	K-7500	Машина с 5/8" (16 мм) короткой спиралью и стандартными принадлежностями	149	67,8
61512	K-7500 с C-24	Машина, стандартные принадлежности и спираль с сердечником 5/8" (16 мм) x 100' (30,5 м)	233	106
61517	K-7500 с C-100	Машина, стандартные принадлежности и спираль с сердечником 3/4" (20 мм) x 100' (30,5 м)	272	123,7



# ПРОЧИСТКА ТРУБОПРОВОДОВ

## Управление спиралью и рабочие характеристики

— Когда инструмент сталкивается с трудными препятствиями

## Спираль сжимается в направлении внутреннего барабана

- Обеспечивает дополнительную прочность
- Дальнейшая защита от перекручивания спирали внутри барабана
- При высоком крутящем моменте
- При нормальных условиях работы

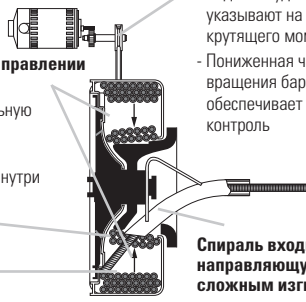

## При нарастании мощности двигатель замедляется

- Видео и аудиосигналы указывают на увеличение крутящего момента
- Пониженная частота вращения барабана обеспечивает повышенный контроль

## Спираль входит в направляющую трубу со сложным изгибом

- Замедляет перекручивание спирали внутри барабана

## Спирали с сердечником (IC)

Хорошая гибкость и более эффективная очистка на конце спирали

	№ по каталогу	№ модели	Описание	Вес	
				фунт	кг
5/8" (16 мм)	92460	C-25	25' спираль IC (7,6 м)	24	10,9
	92465	C-26	50' спираль IC (15,2 м)	43	19,5
	92470	C-27	75' спираль IC (22,9 м)	63	28,6
	43647	C-24	100' спираль IC (30,5 м)	84	38,1
3/4" (20 мм)	92475	C-28	25' спираль IC (7,6 м)	30	13,9
	92480	C-29	50' спираль IC (15,2 м)	60	27,2
	41212	C-75	75' спираль IC (22,9 м)	93	42,5
	41697	C-100	100' спираль IC (30,5 м)	122	55,3

## Спирали без сердечника (HC)

	№ по каталогу	№ модели	Описание	Вес	
				фунт	кг
5/8" (16 мм)	32737	C-27HC	75' спираль HC (23 м)	52 3/4	23,9
	58192	C-24HC	100' спираль HC (30,5 м)	70 1/2	32,1
3/4" (20 мм)	47427	C-75HC	75' спираль HC (23 м)	75	34,0
	47432	C-100HC	100' спираль HC (30,5 м)	100	45,5

## Направляющие спирали и короткие спирали

	№ по каталогу	№ модели	Описание	Вес	
				фунт	кг
	92555	T-458	5/8" (16 мм) x 2' (50 мм) направляющая спираль	2	0,85
	92560	T-468	3/4" (20 мм) x 2' (50 мм) направляющая спираль	2 3/4	1,25
	44122	—	5/8" (16 мм) короткая спираль, длина 4 1/2" (114 мм)	2 1/2	1,13
	44117	—	3/4" (20 мм) короткая спираль, длина 6" (150 мм)	3 1/2	1,59

Инструменты и сменные лезвия – подходят для спиралей 5/8" (16 мм) и 3/4" (20 мм)  
C-24, C-25, C-26, C-27, C-28, C-29, C-75, C-100, C-27HC, C-24HC, C-75HC и C-100HC

	№ по каталогу	№ модели	Описание	Сменные	
				Лезвия (лезвие)	Фиксатор
	92485	T-403	Насадка - нож для P-образных сифонов, 3" (75 мм)	92835	92900
	92490	T-404	Насадка - нож для P-образных сифонов, 3 1/2" (87 мм)	92840	92900
	92495	T-406	Нож "Пика", 1 1/4" (45 мм)	92850	92915
	92500	T-407	Насадка с извлекающей головкой 2 3/8" (65 мм)	—	—
	92505	T-408	Насадка - нож "пила", 3" (75 мм)	92890	92915
	51762	T-409	Насадка с грушевидной головкой для больших нагрузок, 1 1/4" (45 мм)	—	—
	92510	T-411	Нож с 2-мя лезвиями, 2" (50 мм)	92815	92905
	92515	T-412	Нож с 2-мя лезвиями, 2 1/2" (65 мм)	92820	92905
	92520	T-413	Нож с 2-мя лезвиями, 3" (75 мм)	92825	92910
	92525	T-414	Нож с 2-мя лезвиями, 4" (110 мм)	92830	92910
	92530	T-416	Нож с 2-мя лезвиями, 6" (150 мм)	92855	92910
	92535	T-432	Нож с 3-мя лезвиями 2" (50 мм)	92860	92895
	92540	T-433	Нож с 3-мя лезвиями 3" (75 мм)	92865	92895
	92545	T-434	Нож с 3-мя лезвиями 4" (110 мм)	92870	92895
	92550	T-436	Нож с 3-мя лезвиями 6" (150 мм)	92875	92895

## Дополнительные принадлежности

	№ по каталогу	№ модели	Описание	Вес	
				фунт	кг
	60042	A-7534D	Барабан в сборе с 3/4" (20 мм) короткой спиралью	31	14
	61107	A-7558D	Барабан в сборе с 5/8" (16 мм) короткой спиралью	30	13,6
	60047	A-75DR	Только барабан	20	9
	60032	A-75PF	Устройство автоподачи в сборе	10	4,5
	60037	—	Распорки для автоподачи	—	—
	41992	—	Комплект C-100 IC с инструментами 3/4" (20 мм) x 100' (30,5 м)	—	—
	49032	—	Передний направляющий шланг в сборе	3	1,3
	41937	—	Перчатки RIDGID для чистки канализации, кожаные	1/2	0,2
	70032	—	Перчатки RIDGID для чистки канализации, ПВХ	1/2	0,2
	59360	A-3	Ящик для инструментов	5	2,3
				унция	г
	31487	A-7570	5/8" (16 мм) ремонтное соединение	1 1/2	43
	92805	A-6582	5/8" (16 мм) сцепка "папа"	1	28
	92810	A-6583	5/8" (16 мм) сцепка "мама"	2	57
	31492	A-7571	3/4" (20 мм) Ремонтное соединение	2	57
	92880	B-6840	3/4" (20 мм) сцепка "папа"	1	28
	92885	B-6841	3/4" (20 мм) сцепка "мама"	2	57

## СПИРАЛЬ БЫСТРОГО СОЕДИНЕНИЯ И ИНСТРУМЕНТЫ

Повернуть штифт на пол-оборота в любом направлении, чтобы быстро подсоединить спираль или насадку:

Шлиц для отвертки

Метка (Заблокированное положение)

Метка (Разблокированное положение)

Шлиц для отвертки



ЗАБЛОКИРОВАНО Метка "ЗАКРЫТО" выравнивается относительно выбитой на сцепке маркировки "L"



РАЗБЛОКИРОВАНО Метка "ОТКРЫТО" выравнивается напротив выбитой на сцепке маркировки "L"

Сцепка отличается наличием штифта и пружины из нержавеющей стали; устраняет потребность в пробойниках, стойках или расширяющихся штифтах

# ПРОЧИСТКА ТРУБОПРОВОДОВ

## Секционная машина K-50



### Модель K-50-8 включает в себя:

- Машина K-50.
- A-17-A, переходник, включает в себя: 25' (7,6 м) x 5/16" (8 мм) спираль с насадкой с грушевидной головкой C-1.
- A-17-B, переходник, включает в себя: 35' (10,7 м) x 3/8" (10 мм) спираль с насадкой с грушевидной головкой C-5.
- Прочистная рукавица RIDGID A-1.

### Для сточных трубопроводов диаметром от 3/4" (20 мм) до 4" (110 мм)

- Компактная, многофункциональная машина для профессионалов. Способна работать со спиральями трех разных размеров: 5/16" (8 мм), 3/8" (10 мм) и 5/8" (16 мм). Идеальная комплексная машина для стоков раковин, в душе и сливов в полу. Весит меньше 40 фунтов (18 кг).
- Мгновенное срабатывание уникальной, простой в применении муфты сцепления спирали максимизирует контроль оператора:
  - Потяните рукоять вниз, и спираль будет вращаться с частотой 400 об/мин.
  - Отпустите рукоять, спираль немедленно остановится.
- Использует секции 5/8" (16 мм) спирали, очищает трубопроводы от 1 1/4" (32 мм) до 4" (110 мм) длиной до 100' (30 м).
  - C-8 лучше всего подходит для 1 1/4" (32 мм) - 3" (75 мм) стоков.
  - C-9 лучше всего подходит для 2" (50 мм) - 4" (110 мм) стоков.
- Оснащается переходником A-17, приводит в движение до 50' (15 м) 5/16" (8 мм) или 35' (11 м) 3/8" (10 мм) непрерывной спирали.
  - 5/16" (8 мм) лучше всего подходит для 3/4" (20 мм) - 1 1/2" (40 мм) трубопроводов.
  - 3/8" (10 мм) лучше всего подходит для 1 1/4" (32 мм) - 2" (50 мм) трубопроводов.
- Оснащается двигателем 300 Вт.
- Включает прочистную рукавицу RIDGID® A-1 и инструкцию для оператора.

### Опции машин









№ по каталогу 230 В	№ модели	Описание	Вес	
			фунт	кг
11971	K-50	Машина с прочистной рукавицей RIDGID A-1	37	16,8
11981	K-50-6	Машина, со следующим: – Переходник A-17-A – Комплект спиралей и насадок A-30	67	30,4
11991	K-50-7	Машина, со следующим: – Переходник A-17-B – Комплект спиралей и насадок A-30	74	33,6
12001	K-50-8	Машина, со следующим: – Переходник A-17-A – Переходник A-17-B – Комплект спиралей и насадок A-30	67	30,4

### Комплект спиралей и насадок A-30 включает в себя:

- Шесть секций C-8, 7 1/2' (2,3 м) x 5/8" (16 мм) спираль [45' (13,7 м)].
- Барабан для переноски спиралей A-10.
- Насадка с прямой головкой T-201.
- Насадка с грушевидной головкой T-202.
- Нож C-образный T-205.
- Нож "Пика" T-211.
- Ключ-шпилька A-13.
- Задний направляющий шланг A-14-6.
- Левая прочистная рукавица RIDGID A-1.

# ПРОЧИСТКА ТРУБОПРОВОДОВ

## Спирали

	№ по каталогу	№ модели	Описание	Вес		
				фунт	кг	
	 Насадка с грушевидной головкой	62225	C-1	25' (7,6 м) с насадкой с грушевидной головкой	3½	1,6
		56782	C-1IC	25' (7,6 м) с внутренним сердечником и грушевидной головкой	4	1,8
		89400	C-21	50' (15,2 м) с насадкой с грушевидной головкой	7	3,2
	 Шарнирная грушевидная головка	62235	C-2	25' (7,6 м) с насадкой с шарнирной грушевидной головкой	3½	1,6
		56787	C-2IC	25' (7,6 м) с внутренним сердечником и насадкой с шарнирной грушевидной головкой	4	1,8
		89405	C-22	50' (15,2 м) с насадкой с шарнирной грушевидной головкой	7	3,2
	 62245	C-4	25' (7,6 м) со штырьковой соединительной муфтой	4½	2,0	
	 62250	C-5	35' (10,7 м) с насадкой с грушевидной головкой	8¼	3,8	
	 62260	C-6	35' (10,7 м) со штырьковой соединительной муфтой	8¼	3,8	
	96037	C-6IC	35' (10,7 м) IC со штырьковой соединительной муфтой	8½	4,0	
		 Секционная	62265	C-7	7½' (2,3 м) туговитая	4
		62270	C-8	Универсальная намотка 7½' (2,3 м)	3	1,4
		51317	C-9	10' (3,1 м) намотка для больших нагрузок	4¾	2,1





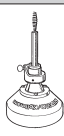

## Комплекты спиралей

№ по каталогу	№ модели	Спираль	Инструменты и принадлежности	Вес	
				фунт	кг
59365	A-30	Шесть секций: C-8, 5/8" x 7½" (45', 13,7 м)	T-201 с прямой головкой Насадка с грушевидной головкой T-202 Нож С-образный T-205 T-211 нож "пика" A-13 ключ-шпилька A-10 барабан для переноски спиралей. Задний направляющий шланг A-14-6 Левая прочистная рукавица RIDGID A-1	20	9,1
59370	A-30TW	Шесть секций: C-7, 5/8" x 7½" (45', 13,7 м) туговитая	Идентично A-30	30	13,6
52962	A-40	Шесть секций: C-9, 5/8" x 10' (60', 18,3 м)	T-206 с конусной головкой Нож 4-лезвийный T-215 Нож С-образный T-231 A-13 ключ-шпилька A-10 барабан для носки спиралей. Задний направляющий шланг A-14-10 Левая прочистная рукавица RIDGID A-1	37	16,8

## Переходники











	№ по каталогу	№ модели	Описание	Вес	
				фунт	кг
	59250	A-17-A	Переходник с 25' (7,6 м) x 5/8" (8 мм) спиралью с насадкой с грушевидной головкой	8	3,6
	59255	A-17-B	Переходник с 35' (10,7 м) x 3/8" (10 мм) спиралью с насадкой с грушевидной головкой	13	5,9

## Дополнительные принадлежности

	№ по каталогу	№ модели	Описание	Вес	
				фунт	кг
	59235	A-14-6	6' (1,8 м) задний направляющий шланг	5	2,3
	84325	A-14-10	10' (3 м) задний направляющий шланг	7	3,2
	59270	A-18	Передний направляющий шланг в сборе	9	4,1
	59210	A-10	Барабан для носки спиралей содержит 90' (27 м) C-8, C-9	3¼	1,5
	59205	A-1	Левая прочистная рукавица RIDGID	½	0,2
	59295	A-2	Правая прочистная рукавица RIDGID	½	0,2
	59230	A-13	Ключ-шпилька для спиралей 5/8" (16 мм)	1/8	0,1
	59450	A-3179	Комплект зажимных кулачков муфты сцепления K-50	1½	0,7

## Инструменты – подходят для спиралей 3/8" (10 мм) и 5/8" (16 мм)

C-4, C-6, C-7, C-8 и C-9

	№ по каталогу	№ модели	Описание	Сменные лезвия
	62990	T-201	Насадка с прямой головкой, длина 5" (125 мм)	—
	62067	T-201A	Гибкая насадка с прямой головкой	—
	62995	T-202	Насадка с грушевидной головкой, внеш. диам. 1½" (28 мм)	—
	63000	T-203	Насадка с грушевидной головкой, внеш. диам. ¾" (22 мм)	—
	54837	T-204	Нож С-образный 1" (25 мм)	54832
	63005	T-205	Нож С-образный 1¾" (35 мм)	97835
	63010	T-206	Насадка с конусной головкой, длина 3" (75 мм)	—
	63015	T-207	Нож спиральный, 1¼" (32 мм)	97840
	63020	T-208	Нож спиральный, 1½" (40 мм)	97895
	63025	T-209	Нож спиральный, 2" (50 мм)	97900
	63030	T-210	Нож "Пика", 1" (25 мм)	97905
	63035	T-211	Нож "Пика", 1¾" (35 мм)	97825
	63040	T-212	Нож "Пика", 1¾" (44 мм)	92850
	63045	T-213	Нож 4-лезвийный, 1" (25 мм)	97795
	63050	T-214	Нож 4-лезвийный, 1¾" (35 мм)	97910
	63055	T-215	Нож 4-лезвийный, 1¾" (44 мм)	97915
	63060	T-216	Молотилка цепная, 2" (50 мм)	98000
	63065	T-217	Шарнирная грушевидная головка, длина 4" (110 мм)	—
	63280	T-218	Щетка-ерш, 3" (75 мм)	—
	63070	T-219	Щетка-ерш, 2½" (65 мм)	—
	63080	T-220	Щетка-ерш, 2" (50 мм)	—
	63220	T-221	Щетка-ерш, 1½" (40 мм)	—
	55457	T-225	Извлекающая насадка	—
	52812	T-230	Нож С-образный для больших нагрузок, 2" (50 мм)	92815
	52817	T-231	Нож С-образный для больших нагрузок, 2½" (65 мм)	92820
	52822	T-232	Нож С-образный для больших нагрузок, 3" (75 мм)	92835
	49482	T-250	Комплект насадок включает: T-203, T-205, T-210, T-217, A-13	—

## Секционная машина K-60SP



### K-60SP-SE, показанная выше, включает в себя:

- Машина K-60SP.
- Прочистная рукавица RIDGID A-1.
- Задний направляющий шланг A-60-12.
- Комплект спиралей и насадок A-62, включает в себя:
  - Барабан для переноски спиралей A-8.
  - Пять секций C-10, 7/8" (22 мм) спираль, всего 75' (23 м).
- Комплект инструментов A-61, включает в себя:
  - Насадка с прямой головкой T-101.
  - Насадка с конусной головкой T-102.
  - Нож "Пика" T-107.
  - Насадка с извлекающей головкой T-125.
  - Насадка – нож "акулий зуб" T-150-1.
  - Ящик для инструментов A-3.
  - Ключ-шпилька A-12.

### Для сточных трубопроводов диаметром от 1¼" (32 мм) до 6" (150 мм)

- Компактная машина для прочистки в учреждениях, коммерческих или жилых зданиях. Также идеально подходит для операторов передвижных вакуумных насосных установок, обслуживающих септики. Достаточно компактная для стесненных пространств, в то же время достаточно мощная для прочистки трудных засоров.
- Идеально подходит для вентиляционных труб на крыше. Задняя рукоятка позволяет легко транспортировать вверх по лестнице и на крышу.
- Мгновенное срабатывание уникальной, простой в применении муфты сцепления спирали максимизирует контроль оператора.
  - Прижмите рукоятку вниз, и спираль будет вращаться с частотой 600 об/мин.
  - Отпустите рукоятку, спираль немедленно остановится.
- Простая регулировочная ручка позволяет устройству вращать спирали как диаметром 7/8" (22 мм), так и диаметром 5/8" (16 мм). Регулировка происходит за секунды.
  - 7/8" (22 мм) спираль (C-10) прочищает трубопроводы от 2" (50 мм) до 6" (150 мм) длиной 150 футов (46 м).
  - 5/8" (16 мм) спираль (C-7, C-8, C-9) прочищает трубопроводы от 1¼" (32 мм) до 4" (110 мм) длиной 125 футов (38 м).
- Выкрутите всего лишь два болта, чтобы получить доступ к комплекту зажимных кулачков муфты сцепления для очистки или замены. Выкручивание этих же болтов обеспечивает доступ к ременному приводу.
- Оснащается двигателем 700 Вт.
- Включает прочистную рукавицу RIDGID® A-1 и инструкцию для оператора.

### Опции машин

№ по каталогу	№ модели	Описание	Вес	
			фунт	кг
220 - 240 В				
66467	K-60SP	Машина с прочистной рукавицей RIDGID, ключом-шпилькой A-12 и задним направляющим шлангом A-60-12	43	19,5
66472	K-60SP-SE	Машина с прочистной рукавицей RIDGID, ключом-шпилькой A-12 и задним направляющим шлангом A-60-12, плюс: Комплект инструментов A-61, комплект спиралей и насадок A-62	107	48,5
94497	K-60SP-SE-A25	Машина с прочистной рукавицей RIDGID, комплектом инструментов A-61, комплектом спиралей и насадок A-62, комплектом спиралей и насадок с инструментами A-25	123	56
66477	K-60 SE A30	Машина с прочистной рукавицей RIDGID, задним направляющим шлангом A-60-12, плюс: комплект инструментов A-61, комплект спиралей и насадок A-62, комплект спиралей и насадок A-30	127	57,5

### K-60SP-SE A25 включает в себя дополнительный набор спиралей A-25:

- 5 секций спиралей C-8 (16 мм x 2,3 м).
- Барабан для носки спиралей A-10.
- Насадка с прямой головкой T-201.
- Насадка с конусной головкой T-202.
- Нож C-образный для жира T-205.
- Ключ-шпилька A-13.



# ПРОЧИСТКА ТРУБОПРОВОДОВ

## Спирали и направляющие спирали

	№ по каталогу	№ модели	Описание	Вес	
				фунт	кг
7/8" (22 мм)	62275	C-10	15' (4,6 м) универсальная намотка	9½	4,3
	30007	T-127	7/8" (22 мм) Направляющая спираль для сифона	2	0,9
	25036	C-10 IC	15' спираль с внутренним сердечником (4,6 м)	—	—
5/8" (16 мм)	51317	C-9	10' для больших нагрузок* (3 м)	5	2,2
	62270	C-8	7½" универсальная намотка* (2,3 м)	3	1,4
	62265	C-7	7½" туговитая* (2,3 м)	4	1,8
	25046	C-8 IC	7½" Спираль с внутренним сердечником (2,3 м)	—	—

\*Инструмент для спиралей C-7, C-8 и C-9 см. стр. 12.25

## Комплекты спиралей и насадок и комплект инструментов

№ по каталогу	№ модели	Описание	Вес	
			фунт	кг
61630	A-62	Комплект спиралей и насадок для K-60-SE в стандартной комплектации включает в себя: — Пять секций C-10, спираль 7/8" (22 мм) x 15' (4,6 м) — Барабан для переноски спиралей A-8	43	19,5
61625	A-61	Комплект инструментов в стандартной комплектации для K-60-SE, включает в себя: — Насадка с прямой головкой T-101 — T-102 конусной головкой — T-107 нож "пика" — Насадка с извлекающей головкой T-125 — T-150-1 насадка – нож "акулий зуб" — Ящик для инструментов A-3 — A-12 ключ-шпилька	8	3,6
94492	A-25	5/8" (16 мм) комплект спиралей и насадок, включает в себя: Пять секций C-8, спираль 5/8" (16 мм) x 7½" (2,3 м), всего 37,5' (11,5 м) — A-10 барабан для переноски спиралей — T-201 с прямой головкой — Насадка с грушевидной головкой T-202 — Нож C-образный T-205 — A-13 ключ-шпилька	18	8,2
59365	A-30	Комплект спиралей и насадок для K-60 SE A30 в стандартной комплектации включает в себя: — Шесть секций C-8, спираль 5/8" (16 мм) x 7½" (2,3 м), всего 45' (13,8 м) — A-10 барабан для переноски спиралей — T-201 с прямой головкой — Насадка с грушевидной головкой T-202 — Нож C-образный T-205 — T-211 нож "пика" — A-1 Левая рукавица — Задний направляющий шланг A-14-6, длина 1,8 м — A-13 ключ-шпилька	27	12,2

## Инструменты с твердосплавными наконечниками (для цементных засоров)

№ по каталогу	Описание
67132	Для 5/8" (16 мм) спирали, ширина 3/4" (19 мм)
67137	Для 5/8" (16 мм) спирали, ширина 1" (25 мм)
67142	Для 7/8" (22 мм) спирали, ширина 1" (25 мм)

### ДЛЯ ПРИКРЕПЛЕНИЯ ИНСТРУМЕНТА



СВЕСТИ ВМЕСТЕ

### ДЛЯ СНЯТИЯ ИНСТРУМЕНТА

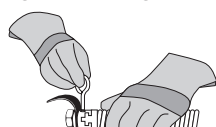

ВСТАВИТЬ ШПИЛЬКУ

Для спиралей C-4, C-6, C-6IC, C-7, C-8, C-9, C-10, C-11, C-12, C-14, C-15, C-31, C-32, C-33, C-44, C-45 и C-46, а также всех спиралей IW

## Инструменты – подходят для 7/8" секционной спирали (C-10)

№ по каталогу	№ модели	Описание	Сменные лезвия	
			фунт	кг
62850	T-101	С прямой головкой	—	—
62855	T-102	С конусной головкой	—	—
27642	T-125	Извлекающая насадка	—	—
62860	T-103	Насадка – нож "пила", 2½" (65 мм)	98070	—
62865	T-104	Нож H-образный, 2½" (65 мм)	97800	—
62870	T-105	Нож для жира, 2½" (65 мм)	97920	—
62875	T-106	Нож для жира, 3½" (89 мм)	97925	—
62880	T-107	Нож "Пика", 1¾" (45 мм)	92850	—
62915	T-109	Спиральный нож "пила", 1½" (45 мм)	97930	—
62920	T-110	Спиральный нож "пила", 2¼" (57 мм)	97935	—
62925	T-111	Спиральный нож "пила", 3" (75 мм)	92890	—
62930	T-112	Нож с четырьмя лезвиями, 1¾" (45 мм)	97915	—
62935	T-113	Нож с четырьмя лезвиями, 3" (75 мм)	97940	—
62940	T-114	Молотилка цепная	97985	—
98050	T-150	Насадка – нож "акулий зуб" 3" (75 мм)	См. ниже	—
98055	T-150-1	Насадка – ножа "акулий зуб" 3" (75 мм), лезвие	98005	—
98060	T-150-2	Насадка – ножа "акулий зуб" 4" (110 мм), лезвие	98010	—
54842	T-141	Нож C-образный 1½" (40 мм)	—	—
54852	T-142	Нож C-образный 2½" (65 мм)	—	—

## Дополнительные принадлежности

№ по каталогу	№ модели	Описание	Вес	
			фунт	кг
59360	A-3	Ящик для инструментов	5	2,3
59205	A-1	Левая прочистная рукавица RIDGID	½	0,2
59295	A-2	Правая прочистная рукавица RIDGID	½	0,2
59225	A-12	Ключ-шпилька для спирали 7/8" (22 мм)	½	0,1
59230	A-13	Ключ-шпилька для спирали 5/8" (16 мм)	½	0,1
61615	A-60-12	12' (3,7 м) задний направляющий шланг для K-60	12	5,5
76575	A-60-16	16' (4,9 м) задний направляющий шланг для K-60	15½	7,0
59445	A-5	Шприц для смазки	½	0,2
59470	A-8	Барабан для переноски спиралей (Удерживает 75' (23 м) 7/8" (22 мм) спирали/C-10)	5½	2,5
59210	A-10	Барабан для переноски спиралей (Удерживает 45' (14 м) 5/8" (16 мм) спирали/C-8, C-9)	3½	1,5
59425	A-36	Тележка для барабана со спиралью	15	6,8
65687	—	Сменный комплект зажимных кулачков муфты сцепления K-60SP	¾	0,3

# ПРОЧИСТКА ТРУБОПРОВОДОВ

## Секционная машина K-1500SP



### Для сточных и канализационных трубопроводов диаметром от 2" (50 мм) до 10" (250 мм)

- Самая изящная комплексная машина для прочистки канализации и стоков. Один человек может легко прочистить самые тяжелые засоры – как внутри, так вне помещений. Быстрая прочистка ускоряет работу и...делает ее лучше.
- Мгновенное срабатывание уникальной, простой в применении муфты сцепления спирали максимизирует контроль оператора:
  - Потяните рукоять вниз, спираль будет вращаться с постоянной частотой 600 об/мин.
  - Отпустите рукоять, спираль немедленно остановится.
- Доставляется к рабочей площадке на колесах – быстро устанавливается, быстро прочищает.
- Оснащение позволяет работать и легко перемещать 15-фут. (4,6 м) секции 1¼" (32 мм) спирали для прочистки 3" (75 мм) - 10" (250 мм) трубопроводов до 300' (91 м).
- Простая замена кулачков в муфте приспособливает K-1500 к прогону 15-фут. (4,6 м) секций 7/8" (22 мм) спирали через 2" (50 мм) - 4" (110 мм) трубопроводы до 175' (53 м).
- Оснащается полноценным двигателем 1500 Вт и тумблером для больших нагрузок.
- 10" колеса с шариковыми подшипниками.

### Опции машин – конструкция

№ по каталогу		№ модели	Описание	Вес	
115 В, 60 Гц	240 - 50 Гц			фунт	кг
45302	45312	Только K-1500A	Машина с прочистой рукавицей RIDGID A-1, ключом-шпилькой A-12 и задним направляющим шлангом A-34-12	132	60
45307	45317	K-1500A SE	Машина с прочистой рукавицей RIDGID A-1, ключом-шпилькой A-12 и задним направляющим шлангом A-34-12, плюс комплект инструментов SE (см. ниже)	254	115



### Модель K-1500A SE, показанная выше, включает в себя:

- Машина K-1500 плюс:
- Семь секций 1¼" спирали (C-11), всего 105' (32 м).
- Два барабана для переноски спиралей A-8.
- Комплект инструментов включает в себя:
  - Насадка с прямой головкой T-1.
  - Насадка – нож "акулий зуб" T-50-1.
  - Насадка с конусной головкой T-3.
  - Насадка с извлекающей головкой T-6.
  - Нож для жира T-8.
  - Ящик для инструментов A-3.
  - Насадка – нож "пила" T-13.

### Муфта сцепления с мгновенным срабатыванием



Приведите муфту в зацепление, спираль будет вращаться

Отпустите рукоять, спираль немедленно остановится

### Комплекты спиралей и насадок и комплект инструментов

	№ по каталогу	№ модели	Описание	Вес	
				фунт	кг
	61630	A-62	Комплект спиралей и насадок 7/8" (22 мм) включает в себя – Пять секций C-10, спираль 7/8" (22 мм) x 15' (4,6 м) – Барабан для переноски спиралей A-8	43	19,5
	61625	A-61	Комплект спиралей и насадок 7/8" (22 мм) включает в себя – Насадка с прямой головкой T-101 – T-102 конусной головкой – T-107 нож "пика" – Насадка с извлекающей головкой T-125 – T-150-1 насадка – нож "акулий зуб" – Ящик для инструментов A-3 – A-12 ключ-шпилька	8	3,6

По спиральям, инструментам и принадлежностям K-1500SP см. стр. 12.24-12.25.



## Секционная машина K-1500G



Для сточных/канализационных трубопроводов диаметром от 2" (50 мм) до 10" (250 мм)

- Бензиновый двигатель делает модель K-1500G хорошо приспособленной для прочистки трубопроводов на отдаленных участках, где недоступно электропитание. Быстро прорубается через корни.
- Мгновенное срабатывание уникальной, простой в применении муфты сцепления спирали максимизирует контроль оператора.
  - Опустите рукоять вниз, и спираль будет вращаться с частотой 600 об/мин.
  - Отпустите рукоять, спираль немедленно остановится.
- Поставляется в комплектации для использования спирали 1 1/4" (32 мм) для прочистки трубопроводов от 3" (75 мм) до 10" (250 мм) длиной 300 футов (92 м).
- Бензиновый двигатель мощностью 6 л.с. приводит в движение спираль посредством четырехскоростной трансмиссии. Позволяет оператору изменять частоту вращения спирали в соответствии с задачей. Частота вращения поступательного хода – 333, 425 и 500 об/мин, а обратного хода – 250 об/мин.
- Низкопрофильная четырехколесная тележка легко транспортируется к месту проведения работ. Предохраняет от опрокидывания машины и возможного разлива топлива.
- Включает прочистную рукавицу RIDGID® A-1 и инструкцию для оператора.



Модель K-1500G с C-14, показанная выше

### Размеры машины:

- Ширина от колеса до колеса: 26" (66 см)
- Длина, включая откидную подножку: 28" (71 см)
- От земли до верхней части рукояти: 38" (97 см)
- От задней части рукояти до передка: 49" (124 см)
- От земли до верхней части кожуха корпуса: 27" (69 см)

### Опции машин

№ по каталогу	№ модели	Описание	Вес	
			фунт	кг
44587	K-1500G	Машина только с прочистной рукавицей RIDGID A-1, сцепным ключом-шпилькой A-12 и задним направляющим шлангом A-34-10, комплектом зажимных кулачков муфты сцепления A-369-X 1 1/4" (32 мм)	190	86,4
48462	K-1500G с C-14	Машина со стандартной комплектацией, включает в себя: <ul style="list-style-type: none"> <li>– Десять секций спирали C-14, всего 150 футов (45,7 м)</li> <li>– Три барабана для переноски спиралей A-8</li> <li>– Левая прочистная рукавица RIDGID A-1</li> <li>– Ключ-шпилька A-12</li> <li>– Задний направляющий шланг A-34-12</li> <li>– Шестигранный ключ A-2864</li> <li>– Шестигранный ключ A-3516</li> <li>– Ящик для инструментов A-3</li> <li>– Насадка с прямой головкой для больших нагрузок T-2</li> <li>– Насадка с конусной головкой для больших нагрузок T-4</li> <li>– Насадка с извлекающей головкой T-6</li> <li>– Нож для жира T-8</li> <li>– Насадка – нож "пила" T-13</li> <li>– Насадка – нож "акулий зуб" T-50</li> </ul>	350	159

По спиральям, инструментам и принадлежностям K-1500G см. стр. 12.24-12.25.

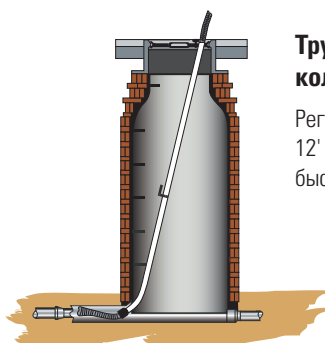

### Труба направляющая для колодцев A-17

Регулируется от 7' (2,1 м) до 12' (3,7 м), поддерживает спирали, быстро фиксируется на месте.

# ПРОЧИСТКА ТРУБОПРОВОДОВ

## Секционные машины K-1500SP и K-1500G







### Спирали, инструменты и принадлежности

#### Спирали, направляющие спирали и комплекты спиралей и насадок

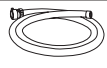
	№ по каталогу	№ модели	Описание	Вес	
				фунт	кг
7/8" (22 мм)	62275	C-10	15' (4,6 м) универсальная намотка, требуется комплект зажимных кулачков муфты сцепления A-368-X	9½	4,3
	25036	C-10 IC	15' (4,6 м) спираль с сердечником, требуется комплект зажимных кулачков муфты сцепления A-368-X	10	4,5
1¼" (32 мм)	62280	C-11	15' (4,6 м) стандартная универсальная намотка. Шаг 3/8" (10 мм). Хорошо подходит для сифонов 4" (110 мм), трубопроводов 3" (75 мм) - 8" (200 мм)	16	7,3
	25046	C-11IC	15' (4,6 м) спираль с сердечником		
	62285	C-12	15' (4,6 м) намотка для сверхбольших нагрузок. Шаг 3/8" (10 мм). Рекомендуется для 4" (110 мм) - 10" (250 мм) длинных прогонов, не для 4" (110 мм) сифонов	19	8,6
	62295	C-14	15' (4,6 м) сверхгибкая намотка. Шаг 1/2" (13 мм). Рекомендуется для сквозной прочистки трубопроводов 3" (75 мм) - 10" (250 мм), не для сифонов 4" (110 мм)	16	6,8
	62300	C-15	15' (4,6 м) сверхгибкая намотка. Шаг 1/2" (13 мм). Рекомендуется для трубопроводов 3" (75 мм) - 6" (150 мм), хорошо подходит для сифонов	12	5,5
	63090	T-27	Направляющая спираль 1¼" (32 мм) x 25' (63,5 см)	2¾	1,2











































Чтобы адаптировать K-1500 для прогона спирали 7/8" (22 мм), требуется комплект зажимных кулачков муфты сцепления A-368X (Кат. № 59325) и комплект спиралей и насадок 7/8" (22 мм)

#### Дополнительные принадлежности

	№ по каталогу	№ модели	Описание	Вес	
				фунт	кг
	59470	A-8	Барабан для переноски спиралей 60-фут. (18 м)	5½	2,5
	59475	A-9	Барабан для переноски спиралей 150-фут. (45,7 м)	14	6,4
	59415	A-34-10	10-фут. (3,1 м) задний направляющий шланг	13¾	6,2
	59395	A-34-12	12-фут. (3,7 м) задний направляющий шланг	20	9,1
	59400	A-34-16	16-фут. (4,9 м) задний направляющий шланг	26½	12,0
	59300	A-20	8-фут. (2,4 м) передний направляющий шланг в сборе	25	11,4
	59205	A-1	Левая прочистная рукавица RIDGID	½	0,2
	59295	A-2	Правая прочистная рукавица RIDGID	½	0,2
	59360	A-3	Ящик для инструментов	5	2,3
	59225	A-12	Ключ-шпилька	¾	0,1
	59440	A-4	Ложка для сифонов 30" (76 см)	1¾	0,8
	59240	A-17	Труба направляющая для колодцев	23	10,4
	59320	A-369X	1¼" (32 мм) Сменный комплект зажимных кулачков муфты сцепления	¾	0,3

# ПРОЧИСТКА ТРУБОПРОВОДОВ

Инструменты – подходят для секционной спирали 1¼" (32 мм) (С-11, С-12, С-14 и С-15)

	№ по каталогу	№ модели	Описание	Сменные лезвия
	62840	T-1	С прямой головкой	—
	61800	T-2	Насадка с прямой головкой для больших нагрузок	—
	63105	T-3	С конусной головкой	—
	61790	T-4	Насадка с конусной головкой для больших нагрузок	—
	63190	T-5	Насадка с прямой извлекающей головкой	—
	63195	T-6	Насадка с конусной извлекающей головкой для обратного хода	—
	63200	T-7	С головкой «Крюк»	—
	63205	T-8	Нож для жира, 2½" (65 мм)	97920
	63210	T-9	Нож для жира, 3½" (89 мм)	97925
	62845	T-10	Нож для жира, 4½" (114 мм)	97865
	59480	T-11	Нож H-образный, 2½" (65 мм)	97800
	59485	T-12	Нож H-образный, 3½" (89 мм)	97945
	61970	T-13	Насадка – нож "пила", 2½" (65 мм)	98070
	61975	T-14	Насадка – нож "пила", 3½" (89 мм)	98075
	61770	T-15A	Нож раздвижной, 4" - 6" (110 - 150 мм)	62970
	61825	T-15B	Нож раздвижной, 6" - 8" (150 - 200 мм)	62980
	61960	T-16	Нож спиральный, 4" (110 мм)	97855
	61850	T-17	Нож спиральный, 6" (150 мм)	97955
	61855	T-18	Нож спиральный, 8" (200 мм)	97960
	59625	T-21	Спиральный нож "пила", 2½" (65 мм)	97965
	63075	T-23	Спиральный нож "пила", 3" (75 мм)	97970
	63085	T-23	Спиральный нож "пила", 4" (110 мм)	97850
	59765	T-24	Нож с четырьмя лезвиями, 2½" (65 мм)	97940
	59770	T-25	Нож с четырьмя лезвиями, 3½" (89 мм)	97975
	59775	T-26	Нож с четырьмя лезвиями, 4½" (114 мм)	97805
	59780	T-26A	Нож с четырьмя лезвиями, 5½" (140 мм)	97980
	63110	T-31	Молотилка цепная, для 3" - 4" трубы (75 - 110 мм)	97985
	63115	T-32	Молотилка цепная, для 6" трубы (150 мм)	97990
	63120	T-33	Молотилка цепная, для 8" трубы (200 мм)	97995
	63145	T-38	Щетка-ерш, 1½" (40 мм)	—
	63150	T-39	Щетка-ерш, 2" (50 мм)	—
	63155	T-40	Щетка-ерш, 2½" (65 мм)	—
	63160	T-41	Щетка-ерш, 3" (76 мм)	—
	63165	T-42	Щетка-ерш, 3½" (89 мм)	—
	63170	T-43	Щетка-ерш, 4" (110 мм)	—
	63175	T-44	Щетка-ерш, 4½" (114 мм)	—
	63240	T-45	Щетка-ерш, 5" (127 мм)	—
	63180	T-46	Щетка-ерш, 5½" (140 мм)	—
	63145	T-47	Щетка-ерш, 6" (150 мм)	—
	98030	T-50	С тремя лезвиями 3" - 4" - 5" (75 - 110 - 127 мм)	См. ниже
	98035	T-50-1	Насадка – нож "акулий зуб", 3" (75 мм)	98005
	98040	T-50-2	Насадка – нож "акулий зуб", 4" (110 мм)	98010
	98045	T-50-3	Насадка – нож "акулий зуб", 5" (127 мм)	98015

## Стержневая машина K-1000



**Для сточных/канализационных трубопроводов диаметром от 8" (200 мм) до 24" (600 мм)**

- Прочная, компактная машина, хорошо приспособленная для работы с прямыми магистральными трубопроводами в населенных пунктах, университетах, учреждениях и промышленности. Приводит секционные канализационные стержни в движение при прохождении через длинные прямые прогоны труб большого диаметра на расстояние до 500 футов (150 м).
- Оснащается бензиновым двигателем мощностью 6 л.с. и трансмиссией переднего/заднего хода. При полном открытии дроссельной заслонки в режиме переднего и заднего хода стержень вращается с частотой 133 об/мин.
- Управление подпружиненным дросселем осуществляется вручную. Частота вращения изменяется в пределах диапазона. Когда оператор отпускает дроссель, обороты двигателя возвращаются к режиму холостого хода и муфта выходит из зацепления.
- Регулируемый ограничитель крутящего момента минимизирует скручивание стержней и чрезмерный крутящий момент посредством трансмиссионной системы.
- Большие 10" (250 мм) колеса на раме для оптимальной транспортировки.

### Опции машин

№ по каталогу	№ модели	Описание	Вес	
			фунт	кг
59175	K-1000	Стержневая машина, включает в себя: – Вороток для стержней B-3542 – Вороток для инструментов A-2704 – Шпилька A-3567 – Вертушка стержня R-0 – Динамометрический переходник A-4558 – Ключ-шпилька A-12 – Левая прочистная рукавица RIDGID A-1 – Правая прочистная рукавица RIDGID A-2	160	75
84295	K-1000	Стержневая машина, идентичная приведенной выше, плюс: – 20 секций A-2475, стержень 5/16" (8 мм), всего 100 футов (30 м) – Нож "пика" T-300 – Бур спиральный T-317 – Насадка захватывающая T-326	210	95

### Стержни

	№ по каталогу	№ модели	Описание	Вес	
				фунт	кг
	60355	A-2474	3' (0,9 м) секционный стержень, включает в себя: сцепки "папа" R-1 и "мама" R-2	1¼	0,6
	60360	A-2475	5' (1,5 м) секционный стержень, включает в себя: сцепки "папа" R-1 и "мама" R-2	1¾	0,8
	60365	A-2476	10' (3,0 м) секционный стержень, включает в себя: сцепки "папа" R-1 и "мама" R-2	3	1,4

## Дополнительные принадлежности

	№ по каталогу	№ модели	Описание	Вес	
				фунт	кг
	59835	K-10	Полный комплект сцепок стержней быстрого соединения: для каждого по одной R-1 и R-2	3/8	0,2
	59560	R-1	Сцепка стержня "папа"	1/4	0,1
	59555	R-2	Сцепка стержня "мама"	1/8	0,1
	61875	R-7	Сцепка инструмента "папа", присоединяет переходник для инструмента к инструменту для прочистки гибким стержнем	1/2	0,2
	61885	R-8	Сцепка инструмента "мама", присоединяет инструмент к переходнику для инструмента	1/2	0,2
	60700	A-2704	Переходник для инструмента, включает в себя сцепки R-2 и R-7	2 1/4	1,0
	62170	B-3542	Держатель стержня для K-1000	3 3/8	1,5
	62815	R-0	Вертушка стержня, используется для ручного проворачивания стержней в коротких прогонах	3 1/4	1,5
	59205	A-1	Левая прочистная рукавица RIDGID	1/2	0,2
	59295	A-2	Правая прочистная рукавица RIDGID	1/2	0,2
	59360	A-3	Ящик для инструментов	5	2,3
	59225	A-12	Ключ-шпилька	1/8	0,1

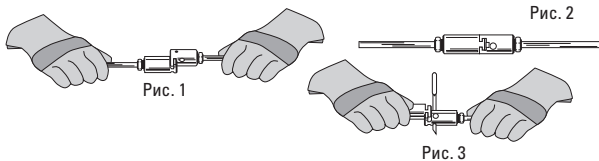

## Стержни, инструменты для прочистки гибкими стержнями и принадлежности

- Работы по прочистке гибкими стержнями с использованием сцепок быстрого соединения RIDGID® K-10 производятся легче, чем с использованием обычных резьбовых муфт:
  - Чтобы соединить стержни, совместите их и защелкните для образования глухого соединения (Рис. 1 и 2).
  - Чтобы отсоединить, вставьте ключ-шпильку и раздвиньте сцепки (Рис. 3).
- Один ключ-шпилька для сцепок заменяет инструмент для сборки и гаечный ключ, необходимые для соединения обычных резьбовых муфт. Легко добавляемые стержни или инструменты. Нет громоздких катушек.
- Имеющиеся инструменты и стержни преобразуются в систему быстрого соединения RIDGID:
  - Одна пара сцепок R1 и R2 служит заменой для одной резьбовой муфты.
  - Сцепки R1 и R2 крепятся на имеющихся стержнях стандартными штоковыми гайками с левой и правой резьбой.
  - Сцепки R-8 приспособливают каждый инструмент для прочистки гибким стержнем к системе быстрого соединения.
  - A-2704 приспособливает сцепки стержней к сцепкам инструментов большего размера.
- Стержни RIDGID отвечают требованиям спецификаций ASTM-270.
- По 1 1/4" (32 мм) спиральям, инструментам и принадлежностям см. стр. 12.24.
- По 7/8" (22 мм) спиральям, инструментам и принадлежностям см. стр. 12.24.

## Насадки

	№ по каталогу	№ модели	Описание	Вес	
				фунт	кг
	62045	T-300	Головка "пика"	1 1/8	0,8
	62050	T-301	Насадка – штопор круглого сечения, 1 1/2" (40 мм)	1 1/4	0,6
	62055	T-302	Насадка – штопор круглого сечения, 2" (50 мм)	1 1/2	0,7
	62060	T-303	Насадка – штопор круглого сечения, 2 1/2" (65 мм)	1 3/4	0,8
	62065	T-304	Насадка – штопор круглого сечения, 3" (75 мм)	1 3/4	0,8
	62075	T-306	Насадка – двойной штопор, 3" (75 мм)	2 1/4	1,0
	62080	T-307	Насадка – двойной штопор, 4" (110 мм)	2 1/2	1,1
	62085	T-308	Насадка – двойной штопор, 5" (125 мм)	2 3/4	1,2
	62090	T-309	Насадка – штопор квадратного сечения, 3" (75 мм)	2 1/4	1,0
	62095	T-310	Насадка – штопор квадратного сечения, 4" (110 мм)	2 1/2	1,1
	62100	T-311	Насадка – штопор квадратного сечения, 5" (125 мм)	3 1/4	1,5
	62105	T-312	Насадка – штопор квадратного сечения, 6" (150 мм)	3 3/4	1,7
	62370	T-313	Насадка – штопор квадратного сечения, 8" (200 мм)	6 1/2	3,0
	62375	T-314	Насадка – штопор квадратного сечения, 10" (250 мм)	7 1/2	3,4
	62110	T-316	Насадка с головкой, 3" (75 мм)	3	1,4
	62115	T-317	Насадка с головкой, 4" (110 мм)	3 1/2	1,5
	62120	T-318	Насадка с головкой, 5" (125 мм)	4 1/2	2,0
	62125	T-319	Насадка с головкой, 6" (150 мм)	5	2,3
	62385	T-320	Насадка с головкой, 8" (200 мм)	8 1/2	3,9
	62390	T-321	Насадка с головкой, 10" (250 мм)	9 1/2	4,3
	62140	T-326	Насадка захватывающая	1	0,5

Для использования со стержнем также рекомендуются следующие инструменты для спиралей для больших нагрузок

	№ по каталогу	№ модели	Описание	Сменные лезвия
	61800	T-2	Насадка с прямой головкой для больших нагрузок	—
	61790	T-4	Насадка с конусной головкой для больших нагрузок	—
	63200	T-7	С головкой «Крюк»	—
	61960	T-16	Нож спиральный, 4" (110 мм)	97855
	61850	T-17	Нож спиральный, 6" (150 мм)	97955
	61855	T-18	Нож спиральный, 8" (200 мм)	97960
	63085	T-23	Спиральный нож "пила", 4" (110 мм)	97850
	59765	T-24	Нож 4-лезвийный, 2 1/2" (65 мм)	97940
	59770	T-25	Нож 4-лезвийный, 3 1/2" (89 мм)	97975
	59775	T-26	Нож 4-лезвийный, 4 1/2" (114 мм)	97805
	59780	T-26A	Нож 4-лезвийный, 5 1/2" (140 мм)	97980

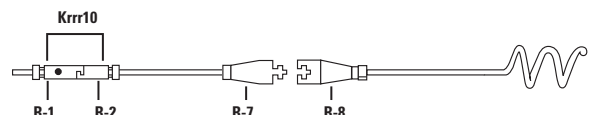

## Электрическая гидродинамическая машина KJ-1590 II



### Для сточных трубопроводов диаметром от 1¼" (32 мм) до 6" (150 мм)

Гидродинамические машины RIDGID® сконструированы для прочистки стоков. Легкий, гибкий шланг пробивает засоры, образованные шламом, мылом и жиром. По мере извлечения шланга трубопровод промывается, смываются отходы, и в сточных трубопроводах полностью восстанавливается их безнапорная пропускная способность.

**Мощная:** Фактическое рабочее давление 1.160 фунт/кв.дюйм (80 бар) и поток 4 галл./мин (15 л) для быстрой, эффективной прочистки трубопроводов.

**Простая в применении:** Реактивная сила продвигает шланг вниз по трубопроводу. Вы просто направляете шланг в сток.

**С режимом пульсации:** Активируйте режим пульсации модели KJ-1590, чтобы легко проходить трудные изгибы и сифоны.

**Передвижная:** На тележке с колесами для больших нагрузок очень легко катить гидродинамическую машину к рабочей площадке.

**Многофункциональная:** Поставляемый дополнительно комплект для промывки под давлением очищает спирали, инструменты и другое сильно загрязненное оборудование.

- Мощный двигатель 2.200 Вт с защитой от перегрузки.
- 3-х плунжерный насос с режимом пульсации.
- Удобное хранение кабеля.
- Входной разъем двойного типа с охватываемой муфтой для садового шланга.
- Впускной фильтр, обратный клапан и впускной клапан.
- Прочная катушка из стали с 20 м шлангом ¼" (¼" соединение).

№ по каталогу	№ модели	Размер труб, мм	Описание	Вес	
				фунт	кг
35511	KJ-1590 II	50 - 150	Электродвигатель с рабочим напряжением 230 В Стандартный комплект KJ-1590: – Реактивная насадка 58436 ¼" – Реактивная проникающая насадка с направляющей струей 58446 ¼" – Шланг 20 м x ¼"	115	52



## Дополнительные принадлежности

№ по каталогу	№ модели	Описание	Вес	
			фунт	кг
87696	–	Комплект для промывки под давлением	5,7	2,6
87706	–	Комплект для промывки под давлением с добавлением мыльного раствора	6,2	2,8
62887	–	Комплект для промывки под давлением (включая шланг)	–	–
64702	–	Промывка под давлением (только пистолет высокого давления)	–	–
48157	–	Педальный клапан	–	–
87716	–	Удлинительный шланг 1/8", 15 м*	3,5	1,6
87726	–	Удлинительный шланг 1/8", 25 м*	5,7	2,6
87736	–	Удлинительный шланг 1/4", 15 м*	3,3	1,5
87746	–	Шланг 1/4" 20 м	7,1	3,2
87756	–	Шланг 1/4" 45 м	15,4	7,0
48367	–	Набор для низких температур	–	–
66732	–	Шланг быстрого соединения (катушка к педальному клапану)	–	–
58436	–	Реактивная насадка с 1/4" NPT подходит для шланга 1/4"	–	–
58446	–	Реактивная проникающая насадка с направляющей струей с 1/4" NPT подходит для шланга 1/4"	–	–
58416	–	Насадка "турбо" с 1/4" NPT подходит для шланга 1/4"	–	–
58426	–	Реактивная насадка для тяжелых режимов с 1/4" NPT подходит для шланга 1/4"	–	–
47542	–	Инструмент для прочистки насадок	–	–
64802	–	Реактивная насадка с 1/8" NPT подходит для шланга 1/8"	–	–
64807	–	Реактивная проникающая насадка с направляющей струей с 1/8" NPT подходит для шланга 1/8"	–	–
64812	–	Насадка для прохождения изгибов с 1/8" NPT подходит для шланга 1/8"	–	–

\* Эти шланги подсоединяются к концу шланга, стандартно поставляемого с KJ-1590 II. Какой шланг использовать: Для 30 - 75 мм используйте шланг 1/8". Для 50 - 150 мм используйте шланг 1/4".

## Насадки

### Реактивная насадка

Насадка общего назначения, которая хорошо работает в большинстве случаев. Отличается наличием трех мощных струй обратной тяги для максимального реактивного перемещения на большие расстояния.



### Проникающая насадка

Дополнительная направляющая струя способна пробивать отверстия в засорах. Подача вперед осуществляется за счет трех реактивных струй.



### Насадка для прохождения изгибов

Позволяет шлангу гидродинамической машины легко проходить сложные изгибы и сифоны. Три реактивные струи обеспечивают проходимость и размыв засора.



### Насадка "турбо"

Вращающееся действие очищает всю внутреннюю поверхность трубы. Подача вперед осуществляется за счет трех реактивных струй.



## Гидродинамическая машина KJ-2200



Модель KJ-2200-C



Модель KJ-2200

### Для сточных трубопроводов диаметром от 1¼" (32 мм) до 6" (150 мм)

Эта гидродинамическая машина продвигает очень гибкий шланг по трубопроводам от 1¼" (32 мм) до 6" (150 мм) – пробивает засоры, образованные шламом, мылом и жиром. По мере извлечения шланга трубопровод прочищается, смываются отходы, в сточных трубопроводах полностью восстанавливается их безнапорная пропускная способность.

- **Мощная:** Фактическое рабочее давление 2.200 фунт/кв.дюйм (150 бар) и поток 2,4 галл./мин (9 л/мин) для быстрой, эффективной прочистки трубопроводов.
- **Простая в применении:** Реактивная сила продвигает шланг вперед по трубопроводу. Вы просто направляете шланг в сток.
- **С режимом пульсации:** Активируйте режим пульсации модели KJ-2200, чтобы легко проходить трудные изгибы и сифоны.
- **Передвижная:** Поставляемая дополнительно тележка, модель H-30, позволяет катить гидродинамическую машину и шланг к рабочей площадке. Гидродинамическая машина легко снимается с тележки за несколько секунд для работы с труднодоступными стоками, применения внутри помещений или удаленного складирования.
- **Удобная:** Стандартная комплектация включает в себя ножную педаль пуска FV-1. С ней просто и безопасно работать на отдаленных объектах или внутри помещений. Вы регулируете размывающее действие струи в стоке, а гидродинамическая машина при этом остается снаружи.
- **Качество и надежность:** Трехцилиндровый насос с коррозионностойким кованным латунным выходным патрубком. Уменьшенное количество соединений, шлангов и деталей минимизирует утечки и время простоя – позволяя вам продолжать работу.
- **Многофункциональная:** Поставляемый дополнительно комплект моечной машины очищает спирали, инструменты и другое сильно загрязненное оборудование.
- Новый и усовершенствованный бензиновый двигатель мощностью 6,5 л.с. со шнуровым стартером легко запускается. Характерные особенности: двухпозиционный переключатель; управление воздушной и дроссельной заслонками; простой доступ к маслозаправочному отверстию и маслоизмерительному стержню.

### Опции машин

№ по каталогу	№ модели	Описание	Вес	
			фунт	кг
63877	KJ-2200	Гидродинамическая машина KJ-2200 с режимом пульсации – H-61, H-62 и H-64 – насадки NPT 1/8" – H-71 и H-72 – насадки NPT 1/4" – 75' x 3/4" шланг для сифона – Ножная педаль пуска FV-1 – Инструмент для прочистки насадок – H-1235 – шланг для промывки 1/2" x 35' (10,7 м)	65	29,5
63882	KJ-2200-C	Вышеуказанное, плюс: – Тележка H-30 – 110' (33 м) x 1/4" промывочный шланг	145	65,8

## Насадки и шланги гидродинамической машины

№ по каталогу	№ модели	Описание		Внутр. диам. шланга	Внешний диаметр шланга
64772	H-61	Реактивная насадка	с 1/8" NPT подходит для шланга 3/16"		
64777	H-62	Проникающая насадка			
64782	H-64	Насадка для прохождения изгибов			
82842	H-65	Насадка "турбо"			
64787	H-71	Реактивная насадка	с 1/4" NPT подходит для шланга 1/4"		
64792	H-72	Проникающая насадка			
82852	H-75	Насадка "турбо"			
47597	H-1435	3/16" x 35' (11 м)	3/16" шланг для сифона оранжевый	3/16"	1/4"
47602	H-1450	3/16" x 50' (15 м)		3/16"	1/4"
49272	H-1475	3/16" x 75' (23 м)		3/16"	1/4"
49277	H-1400	3/16" x 100' (30 м)		3/16"	1/4"
50002	HL-1	Гибкая направляющая спираль, 3/16"		1/8"	3/16"
50007	HL-2	Гибкая направляющая спираль, 1/4"		1/8"	3/16"
47607	H-1250	1/4" x 50' (15 м)	1/4" промывочный шланг черный	1/4"	1/2"
47612	H-1275	1/4" x 70' (23 м)		1/4"	1/2"
51587	H-1211	1/4" x 100' (33 м)		1/4"	1/2"
49487	H-1215	1/4" x 150' (46 м)		1/4"	1/2"
51597	H-1220	1/4" x 200' (61 м)		1/4"	1/2"

## Принадлежности гидродинамической машины

№ по каталогу	№ модели	Описание
62882	H-5	Малогобаритная катушка для шланга (без шланга)
64737	H-30	H-30 тележка с катушкой для шланга
62877	H-30 WH	Тележка с катушкой для шланга H-30 и промывочный шланг 110' (33 м) x 1/4"
64077	HP-22	Комплект для мытья под давлением, KJ-2200
64767	HW-22	Моющая насадка, KJ-2200
48157	FV-1	Педальный клапан
66732	HF-4	Шланг быстрого соединения
48367	H-25	Комплект для хранения в зимних условиях
47542	H-21	Инструмент для прочистки насадки
67187	H-32	Струйная насадка Jet Vac
70032	-	Перчатки RIDGID для чистки канализации, ПВХ
41937	-	Перчатки RIDGID для чистки канализации, кожаные

## Ножная педаль пуска

Двухпозиционное управление ножной педалью пуска обеспечивает полный контроль размывающего действия струи в устье сточной трубы. Она освобождает обе руки, позволяя направлять шланг для размыва в устье сточной трубы и в изгибах и сифонах.

## Струйная насадка Jet Vac

Для использования со всеми гидродинамическими машинами RIDGID®:

Илосос прикрепляется к любой передвижной гидродинамической машине для быстрого перемещения (вакуумирования) жидкости и грязи из затопленных подвальных помещений, сточных колодцев, плавательных бассейнов, стройплощадок, колодцев автомоек и т.д. Это снижающее затраты и экономящее время изделие будет перемещать до 60 галлонов (227 л) жидкости в минуту.

## Насадки

### Реактивные насадки, модель H-61 и H-71

Насадка общего назначения, которая хорошо работает в большинстве случаев. Отличается наличием трех мощных струй обратной тяги для максимального реактивного перемещения на большие расстояния.



### Реактивные проникающие насадки, модель H-62 и H-72

Дополнительная направляющая струя способна пробивать отверстия в засорах. Подача вперед осуществляется за счет трех реактивных струй.



### Насадка для прохождения изгибов, модель H-64

Позволяет шлангу гидродинамической машины легко проходить сложные изгибы и сифоны. Три реактивные струи обеспечивают проходимость и размыв засора.



### Насадки "турбо", модель H-65 и H-75

Вращающее действие очищает всю внутреннюю поверхность трубы. Подача вперед осуществляется за счет трех реактивных струй.



Блок – илосос

## Гидродинамическая машина KJ-3100

**НОВИНКА**



Модель KJ-3100 со снятой катушкой для шланга

### Для сточных трубопроводов диаметром от 2" (50 мм) до 10" (250 мм)

Передвижная гидродинамическая машина RIDGID®, модель KJ-3100, обеспечивает фактическое рабочее давление 3.000 фунт/кв.дюйм (205 бар) для применения на крупных коммерческих и промышленных объектах. Эта гидродинамическая машина продвигает легкий, гибкий шланг по трубопроводам от 2" (50 мм) до 10" (250 мм) – пробивает засоры, образованные шламом, мылом, жиром и отложениями. По мере извлечения шланга трубопровод прочищается, смываются отходы, и в сточных трубопроводах полностью восстанавливается их безнапорная пропускная способность – и все это без использования вредных химикатов.

- **Мощная:** Фактическое рабочее давление 3.000 фунт/кв.дюйм (205 бар) и поток 5,5 галл./мин (21 л/мин) для быстрой, эффективной прочистки трубопроводов.
- **Легкий шланг:** Шланг с нейлоновой оплеткой обеспечивает значительное снижение веса и повышенную гибкость – все это без уменьшения прочности. Позволяет реактивной силе продвигать шланг далее вниз по трубопроводу.
- **Полный комплект:** Благодаря съемной катушке для шланга на модели KJ-3100, нет необходимости покупать дорогую переносную катушку для шланга. Стандартные комплекты оборудования оснащаются для применения внутри помещений и на отдаленных объектах.
- **Удобная:** Катушка для шланга полностью снимается, чтобы облегчить загрузку в автомобиль. Просто вращайте катушку для шланга вперед, чтобы получить полный доступ к топливному баку и воздушному фильтру двигателя.
- **Маневренная:** В категории гидродинамических машин для больших нагрузок 3.000 фунт/кв.дюйм (205 бар), KJ-3000 от RIDGID является одной из наиболее маневренных гидродинамических машин, представленных на рынке. Это устройство, на своей уникальной двухколесной тележке, легко проходит в стандартные дверные проемы и может очень легко справляться с крутыми поворотами.
- **С режимом пульсации:** Активируйте режим пульсации модели KJ-3100, чтобы легко проходить трудные изгибы и сифоны.
- **Качество и надежность:** Трехцилиндровый насос с коррозионностойким кованым латунным выходным патрубком. Редуктор позволяет насосу работать с более низкой (оптимальной) частотой. Уменьшенное количество соединений, шлангов и деталей минимизирует утечки и время простоя – позволяя вам продолжать работу.
- **Многофункциональная:** Комплект механической промывки и система нагнетания химических реагентов очищает спирали, инструменты и другое сильно загрязненное оборудование.
- **Быстрый пуск:** Бензиновый двигатель мощностью 16 л.с. со шнуровым стартером легко запускается. Характерные особенности: двухпозиционный переключатель; отключение подачи топлива; управление воздушной и дроссельной заслонками; простой доступ к маслозаправочному отверстию и маслоизмерительному стержню.

#### Опции машин

№ по каталогу	№ модели	Описание	Вес	
			фунт	кг
37413	KJ-3100	Гидродинамическая машина KJ-3100 с режимом пульсации – Н-111 и Н-112 - насадки NPT ¼" – Катушка для шланга Н-38 с промывочным шлангом 200' (61 м) x ¾" внутр. диам. – Струйный/промывочный шланг 50' (15 м) x ¾" внутр. диам. – Ножная педаль пуска FV-1 – Инструмент для прочистки насадок – Промывка HW-30 – Насадка для корней Root Ranger – Шланг быстрого соединения HF-4	272  (214 без катушки для шланга)	125  (97 без катушки для шланга)



## Насадки и шланги гидродинамической машины

№ по каталогу	№ модели	Описание		Внутр. диам. шланга	Внешний диаметр шланга	
38698	H-101	Реактивная насадка	1/8" NPT подходит для шланга с внутр. диам. 3/16"			
38713	H-102	Проникающая насадка				
38703	H-103	Насадка для прохождения изгибов				
38723	H-105	Насадка "турбо"				
38693	H-111	Реактивная насадка	1/4" NPT подходит для шланга с внутр. диам. 3/8"			
38708	H-112	Проникающая насадка				
38718	H-115	Насадка "турбо"				
16713	Насадка RR-3000	Насадка для корней Root Ranger				
47592	H-1425	3/16" x 25' (7,5 м)	3/16" шланг для сифона оранжевый	3/16"	1/4"	
47597	H-1435	3/16" x 35' (10,5 м)		3/16"	1/4"	
47602	H-1450	3/16" x 50' (15 м)		3/16"	1/4"	
49272	H-1475	3/16" x 75' (22,5 м)		3/16"	1/4"	
49277	H-1400	3/16" x 100' (30 м)		3/16"	1/4"	
64732	H-1415	3/16" x 150' (45,5 м)		3/16"	1/4"	
64827	H-3835	Промывочный шланг с внутр. диам. 3/8" x 35' (10,5 м)		3/8" промывочный шланг черный	3/8"	5/8"
64832	H-3850	Струйный/промывочный шланг с внутр. диам. 3/8" x 50' (15 м)			3/8"	5/8"
64837	H-3810	Промывочный шланг с внутр. диам. 3/8" x 100' (30 м)		3/8"	5/8"	
64842	H-3815	Промывочный шланг с внутр. диам. 3/8" x 150' (45,5 м)		3/8"	5/8"	
64847	H-3820	Промывочный шланг с внутр. диам. 3/8" x 200' (61 м)		3/8"	5/8"	
64852	H-3825	Промывочный шланг с внутр. диам. 3/8" x 250' (76 м)		3/8"	5/8"	
64857	H-3830	Промывочный шланг с внутр. диам. 3/8" x 300' (91 м)		3/8"	5/8"	

## Принадлежности гидродинамической машины

№ по каталогу	№ модели	Описание
62882	H-5	Малогобаритная катушка для шланга
64862	H-38	Катушка для шланга (подходит к KJ-3100)
64902	H-38 WH	Катушка для шланга со шлангом 200' (61 м) x 3/8" внутр. диам. (Подходит для KJ-3100)
64797	HW-30	Моющая насадка, KJ-3100
48367	H-25	Комплект для хранения в зимних условиях
48157	FV-1	Ножная педаль пуска
66732	HF-4	Шланг быстрого соединения (катушка к педальному клапану)
47542	H-21	Инструмент для прочистки насадки
67187	H-32	Струйная насадка Jet Vac
70032	-	Перчатки RIDGID для чистки канализации, ПВХ
41937	-	Перчатки RIDGID для чистки канализации, кожаные

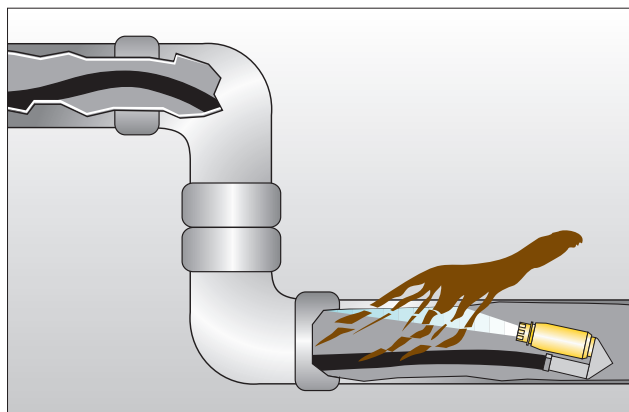

Насадка-нож для корней Root Ranger 3000 прочищает глухие засоры и корни.

## Насадки

### Реактивные насадки, модель H-101 и H-111

Насадка общего назначения отличается наличием трех мощных струй обратной тяги для максимального реактивного перемещения на большие расстояния.



### Реактивные проникающие насадки, модель H-102 и H-112

Дополнительная направляющая струя пробивает отверстия в пробках из льда или шлама. Подача вперед осуществляется за счет трех реактивных струй.



### Насадка для прохождения изгибов, модель H-104

Специальная конструкция обеспечивает легкое прохождение сифонов, изгибов и т.д. Три реактивные струи обеспечивают прохождение и размыв засора.



### Насадки "турбо", модель H-105 и H-115

Вращающееся действие очищает всю внутреннюю поверхность трубы. Подача вперед осуществляется за счет трех реактивных струй.



### Насадка для корней Root Ranger®, модель RR3300

Обращенная назад турбореактивная струя производит мощную, концентрированную струю из воды, которая срезает препятствия из корней со стенок сточных труб.



### Ножная педаль пуска

Двухпозиционное управление ножной педалью пуска обеспечивает полный контроль размывающего действия струи в устье сточной трубы. Она освобождает обе руки, позволяя направлять шланг для размыва в устье сточной трубы и в изгибах и сифонах.

### Струйная насадка Jet Vac

Для использования со всеми гидродинамическими машинами RIDGID:

Илосос прикрепляется к любой передвижной гидродинамической машине для быстрого удаления (вакуумирования) жидкости и грязи из затопленных подвальных помещений, сточных колодцев, плавательных бассейнов, стройплощадок, колодцев автомоек и т.д. Это снижающее затраты и экономящее время изделие будет перемещать до 60 галлонов жидкости в минуту.



Блок – илосос



# ПРОЧИСТКА ТРУБОПРОВОДОВ



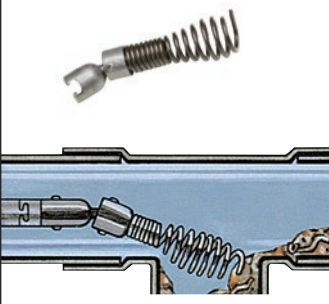
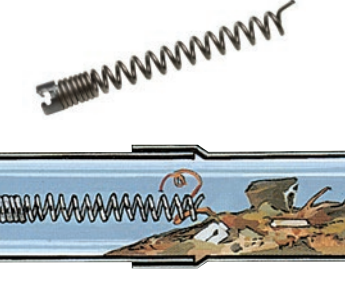
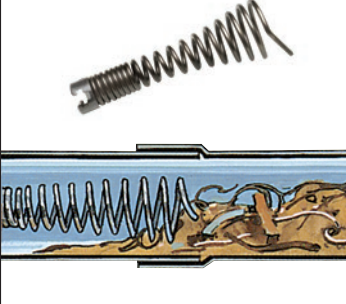
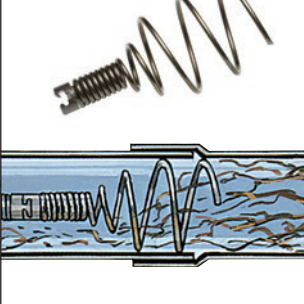
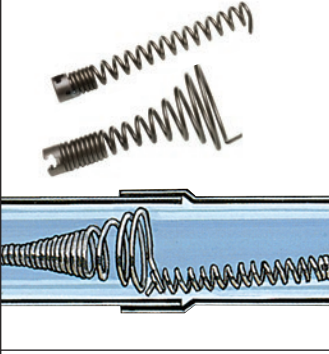
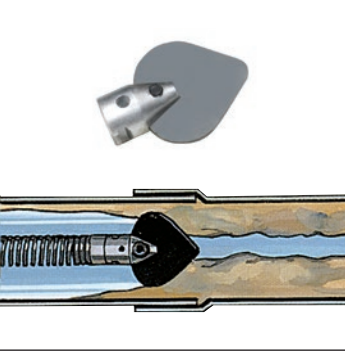
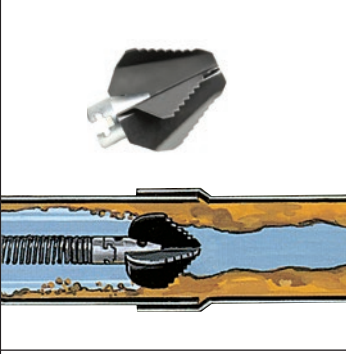
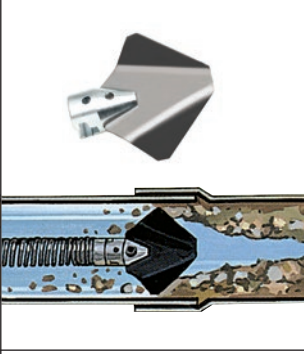
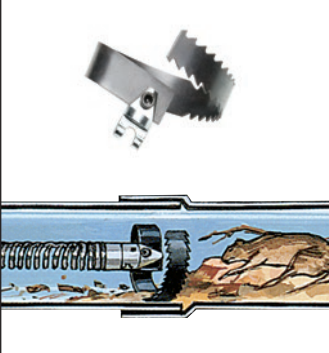
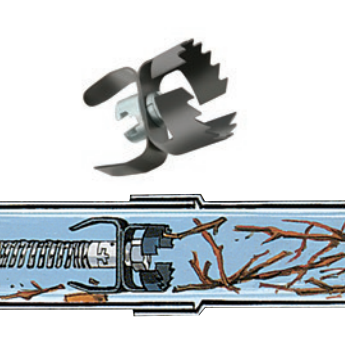
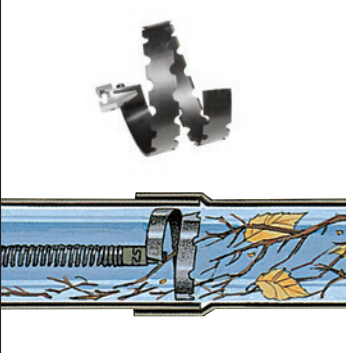
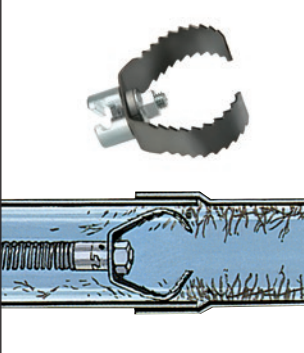



## Насадки

<p><b>С шарнирной головкой</b> Для чистки через водопроводную арматуру, например, отстойник, когда спираль нужно ввести в сливную трубу.</p> 	<p><b>С прямой головкой</b> Для обследования и разрушения пробок, для взятия образца засора, чтобы определить нужную насадку.</p> 	<p><b>С конусной головкой</b> Последующая насадка, вводимая в трубу после прямой головки. Разрушает остатки засора.</p> 	<p><b>С головкой «Крюк»</b> Для трудных и плотных засоров из корней, которые нужно захватить и разрушить.</p> 
<p><b>Извлекающая насадка</b> Для поиска в трубе сломанной или потерянной спирали.</p> 	<p><b>Нож "Пика"</b> Используется после спиральных головок и для пробоя засоров.</p> 	<p><b>Четырехлезвийный нож "пила"</b> Для засоров вызванных затвердением лакообразных материалов.</p> 	<p><b>Нож для жира</b> Для прочистки жировых засоров и пробок.</p> 
<p><b>Нож спиральный зубчатый</b> Для прочистки любых засоров из корней, тряпок, палок и т.д.</p> 	<p><b>Нож "Пила"</b> Для прочистки труб, сильно заросших корнями. Уникальная конструкция позволяет извлечь нож из поврежденной трубы без застревания.</p> 	<p><b>Нож спиральный</b> Для прочистки магистральных канализационных коллекторов, заблокированных корнями, листьями, ветками, опилками, тканью и мешковиной.</p> 	<p><b>Нож "Акулий зуб"</b> Для чистки труб от любых налипаний на стенках.</p> 

# ПРОЧИСТКА ТРУБОПРОВОДОВ



## Для прочистного оборудования, барабанов для раковин и секционных машин для малых трубопроводов







	Модель	Длина	Типичные области применения	Характеристики	Машины
5/16" (8 мм)	 Насадка с грушевидной головкой C-1 C-21	25' (7,6 м) 50' (15,2 м)	Сточные трубопроводы от 3/4" (20 мм) до 1 1/2" (40 мм). Кухонные мойки, туалетные сливы, стоки в ваннах, питьевые фонтанчики и писсуары.	Спирали без сердечника, обеспечивающие максимальную гибкость при прохождении крутых изгибов и P-образных сифонов.	K-25 (только 25') K-45 K-40 K-50*
	 Шарнирная грушевидная головка C-2 C-22	25' (7,6 м) 50' (15,2 м)	Сточные трубопроводы от 3/4" (20 мм) до 1 1/2" (40 мм). Шарнирная грушевидная головка направляется вниз по сливным трубам, особенно хорошо проходит через водопроводную арматуру и крутые изгибы.		
	 С внутренним сердечником и насадкой с грушевидной головкой C-11C C-131C	25' (7,6 м) 35' (10,7 м)	Сточные трубопроводы от 1 1/4" (32 мм) до 2" (50 мм). Кухонные мойки, туалетные сливы, глубокие мойки и трубопроводы в прачечных.	Спирали с сердечником, обеспечивающие хорошую гибкость и препятствующие перекручиванию.	
	 С внутренним сердечником и шарнирной грушевидной головкой C-21C C-231C	25' (7,6 м) 35' (10,7 м)	Шарнирная грушевидная головка направляется вниз по сливным трубам, особенно хорошо проходит через водопроводную арматуру и крутые изгибы.		
3/8" (10 мм)	 Цепка "папа" C-4 C-6 C-61C	25' (7,6 м) 35' (10,7 м) 35' (10,7 м)	Сточные трубопроводы от 1 1/4" (32 мм) до 2 1/2" (65 мм). Кухонные мойки, туалетные сливы, глубокие мойки и трубопровод для сброса отходов.	Гибкая и при этом жесткая 3/8" спираль, чаще всего используемая после снятия сифонов. C-61C немного жестче, чем C-6.	K-45 K-40 K-50*
	 Насадка с грушевидной головкой C-5	35' (10,7 м)	Сточные трубопроводы от 1 1/4" (32 мм) до 2 1/2" (65 мм). Кухонные мойки, туалетные сливы, глубокие мойки и трубопровод для сброса отходов.		

\*По соответствующему переходнику или барабану для раковин см. стр. 12.19.

# ПРОЧИСТКА ТРУБОПРОВОДОВ











## Спирали

Для машин барабанного типа

		Модель	Длина	Типичные области применения	Характеристики	Машины
3/8" (10 мм)		C-31, C-31IW	50' (15,2 м)	Сточные трубопроводы от 1 1/2" (30 мм) до 2 1/2" (65 мм). Кухонные мойки, туалетные сливы, глубокие мойки и трубы в прачечных.	Хорошая гибкость. По мере нарастания крутящего момента, наружная пружина сжимается на проволочном сердечнике, придавая жесткость спирали и заставляя ее передавать повышенный крутящий момент на насадку-нож.	K-400 K-3800
		C-32, C-32IW	75' (23 м)			
		C-33, C-33IW	100' (30 м)			
1/2" (12 мм)		C-44, C-44IW	50' (15 м)	Сточные трубопроводы от 2" (50 мм) до 4" (110 мм). Трубы в прачечных, вентиляционные отверстия в крыше и спускные отверстия в полу внутри помещений.	Характеристики, идентичные приведенным выше. Исключительная гибкость и прочность для спирали с сердечником 1/2" (12 мм).	K-400 K-3800
		C-45, C-45IW	75' (23 м)			
		C-46	90' (27 м)			
5/8" (16 мм)		C-25, C-25HD	25' (7,6 м)	Сточные трубопроводы от 3" (75 мм) до 6" (150 мм). Сливы в полу, вентиляционные каналы и отводы.	Спираль общего назначения. Внутренний сердечник обеспечивает повышенную жесткость под нагрузкой.	K-750 K-7500
		C-26, C-26HD	50' (15 м)			
		C-27, C-27HD	75' (23 м)			
		C-24, C-24HD	100' (30 м)			
с полым сердечником		C-27HC	75' (23 м)	Сточные трубопроводы от 3" (75 мм) до 6" (150 мм). Сливы в полу, вентиляционные каналы и отводы.	Спираль с полым сердечником легче по весу и более гибкая. Помогает оператору легко проходить сложные сифоны и изгибы в больших трубопроводах.	K-750 K-7500
		C-24HC	100' (30 м)			
3/4" (20 мм)		C-28	25' (7,6 м)	Сточные трубопроводы от 4" (110 мм) до 10" (250 мм). Магистральные трубопроводы, включая отводы.	Мощная спираль, используемая для тяжелых засоров, например, корней деревьев. Спираль сжимается на сердечнике, обеспечивая дополнительную жесткость под нагрузкой и передавая мощность на насадку-нож.	K-750 K-7500
		C-29	50' (15 м)			
		C-75	75' (23 м)			
		C-100	100' (30 м)			
	с полым сердечником		C-75HC	75' (23 м)	Сточные трубопроводы от 4" (110 мм) до 6" (150 мм). Магистральные трубопроводы, включая отводы.	Спираль с полым сердечником легче по весу и более гибкая. Помогает оператору легко проходить сложные сифоны и изгибы в больших трубопроводах.
C-100HC	100' (30,5 м)					

# ПРОЧИСТКА ТРУБОПРОВОДОВ

## Для секционных машин

		Модель	Длина	Типичные области применения	Характеристики	Машины
5/8" (16 мм)		C-7	7½' (2,3 м)	2" (50 мм) и 3" (75 мм) спускные отверстия в полу.	Туговитая спираль, обеспечивающая удовлетворительную жёсткость в спирали с полым сердечником. Не для корней деревьев.	K-50, K-60SP
		C-8	7½' (2,3 м)	Сточные трубопроводы от 1¼" (30 мм) до 2" (50 мм). Идеально подходит для надлежащей чистки малых трубопроводов.	Редковитая спираль более гибкая, чем C-7. Редкая намотка действует как головка для тщательного устранения засоров в малых трубопроводах.	K-50, K-60SP
		C-8 IC	7½' (2,3 м)	Сточные трубопроводы от 1¼" (32 мм) до 4" (110 мм)	Спираль для больших нагрузок с внутренним сердечником для дополнительной мощности прочистки.	K-50, K-60SP
		C-9	10' (3 м)	Сточные трубопроводы от 2" (50 мм) до 4" (110 мм). Идеально подходит для спускных отверстий в полу и комплектов труб.	Редковитая спираль для больших нагрузок идеально подходит для длинных прогонов в трубопроводах внутри помещений.	K-50, K-60SP
¾" (22 мм)		C-10	15' (4,6 м)	Сточные трубопроводы от 2" (50 мм) до 4" (110 мм). Вентиляционные трубы на крыше.	Стандартная универсальная редкая намотка. Превосходная гибкость.	K-60SP K-1500
		C-10 IC	15' (4,6 м)	Сточные трубопроводы от 2" (50 мм) до 4" (110 мм).	Спираль для больших нагрузок с внутренним сердечником для дополнительной мощности прочистки.	K-60 SP, K-1500
1¼" (32 мм)		C-11	15' (4,6 м)	Сточные трубопроводы от 3" (75 мм) до 8" (200 мм). Хорошо подходит для комплексной работы. Обеспечивает легкое прохождение сифонов 4" (110 мм).	Стандартная универсальная редкая намотка с шагом 3/8" (10 мм). Гибкая и при этом достаточно жесткая для быстрой резки корней с нагрузкой.	K-1500 SP
		C-11 IC	15' (4,6 м)	Сточные трубопроводы от 3" (75 мм) до 8" (200 мм).	Спираль для больших нагрузок с внутренним сердечником для дополнительной мощности прочистки.	K-1500 SP
		C-12	15' (4,6 м)	Сточные трубопроводы от 4" (110 мм) до 10" (250 мм). Не используйте для прохода 4" (110 мм) P-образных сифонов.	Редкая намотка для сверхбольших нагрузок с шагом 3/8" (10 мм). Предназначена для 4" (110 мм) - 10" (250 мм) длинных прогонов.	K-1500 SP
		C-14	15' (4,6 м)	Сточные трубопроводы от 3" (75 мм) до 8" (200 мм). Не используйте для прохода 4" (110 мм) P-образных сифонов.	Редкая намотка для больших нагрузок с шагом 1/2" (12 мм). Особенно хорошо подходит для 4" (110 мм) прочистного отверстия или 8" (200 мм) коленчатой трубы, входящих в трубопровод от 4" (110 мм) до 10" (250 мм).	K-1500 SP
		C-15	15' (4,6 м)	Сточные трубопроводы от 3" (75 мм) до 6" (150 мм). Идеально подходит для 4" (110 мм) сифонов.	Сверхгибкая редкая намотка с шагом 1/2" (12 мм). Легче, чем C-11, немного жестче.	K-1500

# ПРОЧИСТКА ТРУБОПРОВОДОВ